



LISTINO Aprile 2022



LISTINO PREZZI

Klima Partner

www.klima-partner.eu

Kälte - Klima - Zubehör



Price list - april 2022

Alle Preise excl. 6% Transportkosten!



KP Kälte- u. Klimatechnik
Vertriebs GmbH
Heiligenstädter Lände 11a
A-1190; Wien

Tel: +43 908 9008
Mob: +43 676 330 11 10
Mob: +43 676 330 11 15

Zweigniederlassung:
Reinhartsdorfgasse 19
A-2320 Rannersdorf



Climatizzazione Invisibile



ELFO è il climatizzatore della serie INVISIBILI con unità condensante a scomparsa, concepito per le installazioni sensibili.

MOTOCONDENSANTE A SCOMPARSURA ARIA-ARIA MONOSPLIT



Pag. 14 - Catalogo 2022

Codice	W/BTU/h	Ass. Elettrico - W	EER - W/W	W/BTU/h	Ass. Elettrico - W	COP - W/W	CLASSE	PREZZO
Raffrescamento			Riscaldamento					
ELFO-12	3500/12000	1420	2,56	3500/12000	1270	2,81	A	2.244,00 €
ELFO-18	5200/17742	1980	2,62	5200/17742	1700	3,01	A	3.122,00 €

MOTOCONDENSANTE A SCOMPARSURA ARIA-ARIA MULTISPLIT



Pag. 16 - Catalogo 2022

Codice	W/BTU/h	Ass. Elettrico - W	EER - W/W	W/BTU/h	Ass. Elettrico - W	COP - W/W	Refrigerante	PREZZO
Raffrescamento			Riscaldamento					
ELFO2-14	4100/13990	1500	2,73	4400/15000	1600	2,75	R32	3.317,00 €
ELFO2-18	5200/17742	1980	2,62	5200/17742	1700	3,01	R32	3.984,00 €
ELFO3-24	7000/23840	2690	2,63	7000/23884	2250	3,11	R32	5.341,00 €

ACCESSORI PER ELFO (Mono/Multi)

Codice	Descrizione	PREZZO
EL1VASC	Vaschetta raccogli condensa ELFO-12	78,00 €
EL2VASC	Vaschetta raccogli condensa ELFO2-14	82,00 €
EL3VASC	Vaschetta raccogli condensa ELFO-18/ELFO2-18/ELFO3-24	82,00 €
R-552230	Raccordo in acciaio zincato. Coibentato, misure (LxP) 550x220 mm - Diam. 300 mm	218,00 €
ANELFO	Raccordo in acciaio zincato. Ø mm 200	16,00 €
SIL2001000B	Silenziatori - Dim. Ø 200 mm, L.1000 mm. Silenziatore flessibile circolare, attenuazione 250Hz 9 dB(A)	174,00 €
SIL200500B	Silenziatori - Dim. Ø 200 mm, L.500 mm. Silenziatore flessibile circolare, attenuazione 250Hz 4.5 dB(A)	110,00 €
SIL3001000B	Silenziatori - Dim. Ø 300 mm, L.1000 mm. Silenziatore flessibile circolare, attenuazione 250Hz 9 dB(A)	238,00 €
SIL300500B	Silenziatori - Dim. Ø 300 mm, L.500 mm. Silenziatore flessibile circolare, attenuazione 250Hz 4.5 dB(A)	140,00 €
AXC250	Ventilatore ausiliario	393,00 €
KIT BT ELFO	Per Unità ELFO, consente di migliorare il funzionamento in riscaldamento	300,00 €
GRIELFO	Griglia in materiale pieghevole per facile installazione dall'interno mm 200	12,80 €
KIT AWHAM	Kit anti water hammer - anti colpi d'ariete	60,00 €
FILCATT	Filtro ai carboni attivi. Per unità interne: SPLIT SERIE SKY	8,00 €
FILION	Filtro agli ioni di argento. Per unità interne: SPLIT SERIE SKY	8,00 €
FILHCHO	Filtro di purificazione. Per unità interne: SPLIT SERIE SKY	8,00 €
FILTOUCH	Filocomando touch a parete. Per unità interne: UNITÀ INTERNA DUCT/CASSETTE	67,00 €
FILTOUCH WI-FI	Filocomando touch WI-FI a parete - UNITÀ INTERNA DUCT/CASSETTE - Verificare disponibilità	146,00 €

MOTOCONDENSANTE A SCOMPARSURA ARIA-ARIA VRF

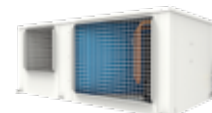

Pag. 20 - Catalogo 2022

Codice	W/BTU/h	Ass. Elettrico - W	SEER - W/W	W/BTU/h	Ass. Elettrico - W	SCOP - W/W	Refrigerante	PREZZO
Raffrescamento			Riscaldamento					
ELFO-35H	10000/34100	4300	6,52	11200/38200	4100	4,20	R410A	Su richiesta
ELFO-48H	14000/48000	5000	5,83	14000/48000	4600	3,51	R410A	
ELFO-55H	16000/55000	6000	5,56	16000/55000	5300	3,51	R410A	

ZERO

MONO-DUAL SPLIT DA INCASSO



Pag. 24 - Catalogo 2022

Codice SET	W/BTU/h	Ass. Elettrico - W	EER - W/W	Dimensioni - mm	CLASSE	PREZZO SET
ZERO-12	3500/12000	1210	2,90	998x253x790	A++	2.666,00 €
ZERO-18	5200/17742	2080	2,50	998x253x790	A+	3.488,00 €
ZERO2-18	5200/17742	2080	2,50	998x253x790	A+	3.725,00 €



IDRA next è il climatizzatore condensato ad acqua, per edifici vincolati e centri storici. Garantisce un funzionamento silenzioso e bassi consumi.

MOTOCONDENSANTE A SCOMPARSA ACQUA-ARIA MONOSPLIT



Pag. 28 - Catalogo 2022

C/H	Codice	W/BTU/h	Ass. Elet. - W	EER - W/W	W/BTU/h	Ass. Elet. - W	COP - W/W	CLASSE	PREZZO
		Raffrescamento			Riscaldamento				
Solo freddo	IDRA-12C	3500/12000	930	4,38	-	-	-	A++/A+	3.161,00 €
P.D.C.	IDRA-12H	3500/12000	930	4,38	3500/12000	1000	3,98		3.373,00 €
Solo freddo	IDRA-18C	5200/17742	1200	4,33	-	-	-	A++/A+	3.749,00 €
P.D.C.	IDRA-18H	5200/17742	1200	4,33	5200/17742	1300	4,03		4.097,00 €
Solo freddo	IDRA-24C	7000/23884	1750	4,05	-	-	-	A++/A+	4.199,00 €
P.D.C.	IDRA-24H	7000/23884	1750	4,05	7000/23884	1800	3,92		4.533,00 €
Solo freddo	IDRA-36C	10500/35805	2570	4,07	-	-	-	A++/A+	5.694,00 €
P.D.C.	IDRA-36H	10500/35805	2570	4,07	10500/35805	2570	4,06		5.930,00 €

MOTOCONDENSANTE A SCOMPARSA ACQUA-ARIA MULTISPLIT



Pag. 30 - Catalogo 2022

C/H	Codice	W/BTU/h	Ass. Elet. - W	EER - W/W	W/BTU/h	Ass. Elet. - W	COP - W/W	CLASSE	PREZZO
		Raffrescamento			Riscaldamento				
Solo freddo	IDRA2-18C	5200/17742	1200	4,26	-	-	-	A++/A+	4.095,00 €
P.D.C.	IDRA2-18H	5200/17742	1200	4,26	5200/17742	1300	3,97		4.638,00 €
Solo freddo	IDRA3-24C	7000/23884	1750	4,02	-	-	-	A++/A+	4.852,00 €
P.D.C.	IDRA3-24H	7000/23884	1750	4,02	7000/23884	1800	3,89		5.537,00 €
Solo freddo	IDRA4-28C	8200/28000	2100	3,96	-	-	-	A++/A+	5.894,00 €
P.D.C.	IDRA4-28H	8200/28000	2100	3,96	8200/28000	2010	3,91		6.570,00 €

IDRA NEXT RING

MOTOCONDENSANTE A SCOMPARSA ACQUA-ARIA
PER ANELLO D'ACQUA

MONOSPLIT



Pag. 38 - Catalogo 2022

C/H	Codice	W/BTU/h	Ass. Elet. - W	EER - W/W	W/BTU/h	Ass. Elet. - W	COP - W/W	CLASSE	PREZZO
		Raffrescamento			Riscaldamento				
Solo freddo	IDRA-R12C	3500/12000	800	4,64	-	-	-	A++/A+	2.961,00 €
P.D.C.	IDRA-R12H	3500/12000	800	4,64	3500/12000	800	4,56		3.173,00 €
Solo freddo	IDRA-R18C	5200/17742	1200	4,62	-	-	-	A++/A+	3.549,00 €
P.D.C.	IDRA-R18H	5200/17742	1200	4,62	5200/17742	1290	4,61		3.897,00 €
Solo freddo	IDRA-R24C	7000/23884	1730	4,49	-	-	-	A++/A+	3.999,00 €
P.D.C.	IDRA-R24H	7000/23884	1730	4,49	7000/23884	1790	4,41		4.333,00 €
Solo freddo	IDRA-R36C	10500/35805	2580	4,48	-	-	-	A++/A+	5.494,00 €
P.D.C.	IDRA-R36H	10500/35805	2580	4,48	10500/35805	2590	4,68		5.730,00 €

MOTOCONDENSANTE A SCOMPARSA ACQUA-ARIA
PER ANELLO D'ACQUA

MULTISPLIT



Pag. 38 - Catalogo 2022

C/H	Codice	W/BTU/h	Ass. Elet. - W	EER - W/W	W/BTU/h	Ass. Elet. - W	COP - W/W	CLASSE	PREZZO
		Raffrescamento			Riscaldamento				
Solo freddo	IDRA2-R18C	5200/17742	1200	4,57	-	-	-	A++/A+	3.895,00 €
P.D.C.	IDRA2-R18H	5200/17742	1200	4,57	5200/17742	1290	4,59		4.438,00 €
Solo freddo	IDRA3-R24C	7000/23884	1740	4,31	-	-	-	A++/A+	4.652,00 €
P.D.C.	IDRA3-R24H	7000/23884	1740	4,31	7000/23884	1800	4,37		5.337,00 €
Solo freddo	IDRA4-R28C	8200/28000	2070	4,48	-	-	-	A++/A+	5.694,00 €
P.D.C.	IDRA4-R28H	8200/28000	2070	4,48	8200/28000	2010	4,68		6.370,00 €



IDRA eco è il climatizzatore condensato ad acqua, per edifici vincolati e centri storici. Rappresenta la perfetta unione tra comfort climatico e bassissimo consumo energetico. **Rientra nell'incentivo del conto termico 2.0.**

MOTOCONDENSANTE A SCOMPARSA
ACQUA-ARIA **ENERGY SAVING**



Pag. 32 - Catalogo 2022

MONOSPLIT

C/H	CODICE	W/BTU/h	Ass. Elet. - W	EER - W/W	W/BTU/h	Ass. Elet. - W	COP - W/W	CLASSE	PREZZO
		Raffrescamento			Riscaldamento				
Solo freddo	IDRA-E12C	3500/12000	800	5,09	-	-	-	A+++/A++	3.311,00 €
P.D.C.	IDRA-E12H	3500/12000	800	5,09	3500/12000	720	4,86		3.673,00 €
Solo freddo	IDRA-E18C	5200/17742	1200	5,05	-	-	-	A+++/A++	3.899,00 €
P.D.C.	IDRA-E18H	5200/17742	1200	5,05	5200/17742	1080	4,81		4.447,00 €
Solo freddo	IDRA-E24C	7000/23884	1730	4,87	-	-	-	A+++/A++	4.349,00 €
P.D.C.	IDRA-E24H	7000/23884	1730	4,87	7000/23884	1510	4,64		4.983,00 €
Solo freddo	IDRA-E36C	10500/35805	2580	4,92	-	-	-	A+++/A++	5.844,00 €
P.D.C.	IDRA-E36H	10500/35805	2580	4,92	10500/35805	2240	4,69		6.430,00 €

MOTOCONDENSANTE A SCOMPARSA
ACQUA-ARIA **ENERGY SAVING**



Pag. 34 - Catalogo 2022

MULTISPLIT

C/H	CODICE	W/BTU/h	Ass. Elet. - W	EER - W/W	W/BTU/h	Ass. Elet. - W	COP - W/W	CLASSE	PREZZO
		Raffrescamento			Riscaldamento				
Solo freddo	IDRA2-E18C	5200/17742	1220	4,98	-	-	-	A+++/A++	4.295,00 €
P.D.C.	IDRA2-E18H	5200/17742	1220	4,98	5200/17742	1100	4,73		4.938,00 €
Solo freddo	IDRA3-E24C	7000/23884	1740	4,85	-	-	-	A+++/A++	5.002,00 €
P.D.C.	IDRA3-E24H	7000/23884	1740	4,85	7000/23884	1540	4,55		5.837,00 €
Solo freddo	IDRA4-E28C	8200/28000	2070	4,81	-	-	-	A+++/A++	6.044,00 €
P.D.C.	IDRA4-E28H	8200/28000	2070	4,81	8200/28000	1810	4,53		6.870,00 €

PICCOLO

SET COMPLETO MOTOCONDENSANTE PIÙ UNITÀ INTERNA
SOLUZIONE A SCOMPARSA ACQUA-ARIA COMPATTA



Pag. 41 - Catalogo 2022

MONOSPLIT

Codice SET	W/BTU/h	Ass. Elettrico - W	EER - W/W	Dimensioni - mm	CLASSE	PREZZO SET
PICCOLO 12	3600/12000	900	4,00	405x235x432	A	2.258,00 €
PICCOLO 18	5300/18000	1300	4,08	405x235x432	A	2.544,00 €

ACCESSORI PER IDRA (Mono/Multi/CED/RING/ECO)

Codice	Descrizione	PREZZO
KIT BT IDRA	Kit di bassa temperatura per IDRA next con cui è possibile aumentare la temperatura di acqua in ingresso - kW 2.0	427,00 €
KIT SST IDRA	Kit super silent per IDRA. Riduce fino a 5dB(A) la pressione sonora.	110,00 €
KIT AWHAM	Kit anti water hammer - anti colpi d'ariete	60,00 €
RID PR	Riduttore di pressione con manometro	105,00 €
FILCATT	Filtro ai carboni attivi. Per unità interne: SPLIT SERIE SKY	8,00 €
FILION	Filtro agli ioni di argento. Per unità interne: SPLIT SERIE SKY	8,00 €
FILHCHO	Filtro di purificazione. Per unità interne: SPLIT SERIE SKY	8,00 €
FILTOUCH	Filocomando touch a parete. Per unità interne: UNITÀ INTERNA DUCT/CASSETTE	67,00 €
FILTOUCH WI-FI	Filocomando touch WI-FI a parete - UNITÀ INTERNA DUCT/CASSETTE - Verificare disponibilità	146,00 €

UNITÀ INTERNE

PER ELFO E IDRA (Next/CED/RING/ECO)

Pag. 42 - Catalogo 2022

Sky

split a parete



Codice U.I.	W/BTU/h		Portata d'aria - m³/h	PREZZO
	Raffrescamento	Riscaldamento		
SKIV-07	2100/7200	2300/7800	499/440/380/331	348,00 €
SKIV-09	2600/8900	2800/9600	520/440/230/150	359,00 €
SKIV-12	3500/11900	3650/12500	580/500/300/230	375,00 €
SKIV-18	5270/18000	5500/18800	850/760/570/480	520,00 €
SKIV-24	6450/22000	6600/22500	850/760/570/480	623,00 €

Duct

orizzontale



Codice U.I.	W/BTU/h		Portata d'aria - m³/h	PREZZO
	Raffrescamento	Riscaldamento		
DBIS-09	2600/8900	2600/8900	600	624,00 €
DBIS-12	3500/11900	3500/11900	800	694,00 €
DBIS-18	5200/17700	5200/17700	920	879,00 €
DBIS-24	7000/23900	7000/23900	1300	1.131,00 €
DBIS-36	10500/36000	11000/37500	1800	1.644,00 €

Duct Plus

orizzontale /verticale



Codice U.I.	W/BTU/h		Portata d'aria - m³/h	PREZZO
	Raffrescamento	Riscaldamento		
DBIS-12 PLUS	3300/11300	3800/13000	700	990,00 €
DBIS-18 PLUS	5000/17100	5800/19800	850	1.160,00 €

Consolle

Codice U.I.	W/BTU/h		Portata d'aria - m³/h	PREZZO
	Raffrescamento	Riscaldamento		
CNS-09	2600/8900	2600/8900	550	810,00 €
CNS-12	3500/11900	3500/11900	650	966,00 €

Cassette Compact

Codice U.I.	W/BTU/h		Portata d'aria - m³/h	Dimensioni - mm	PREZZO
	Raffrescamento	Riscaldamento			
CASK-12C	3500/11900	3500/11900	700	570x570x260	1.028,00 €
CASK-18C	5200/17700	5200/17700	760	570x570x260	1.067,00 €

Cassette

Codice U.I.	W/BTU/h		Portata d'aria - m³/h	Dimensioni - mm	PREZZO
	Raffrescamento	Riscaldamento			
CASK-18	5200/17700	5200/17700	1250	840x840x300	1.188,00 €
CASK-24	7000/23900	7000/23900	1250	840x840x300	1.219,00 €
CASK-36	10500/35800	10500/35800	2000	840x840x300	1.449,00 €

Climatizzazione Invisibile

CAiO

MONOBLOCCO CANALIZZABILE CONDENSATO AD ACQUA



NEW



MONOBLOCCO

Pag. 50 - Catalogo 2022

C/H	CODICE	W/BTU/h	Ass. Elet. - W	EER - W/W	W/BTU/h	Ass. Elet. - W	COP - W/W	CLASSE	PREZZO
		Raffrescamento			Riscaldamento				
Solo freddo	CAI-12C	3500/12000	1250	6,3	-	-	-	A+++/A++	3.160,00 €
P.D.C.	CAI-12H	3500/12000	1250	6,3	4100/12000	1170	4,0		3.735,00 €
Solo freddo	CAI-18C	5200/18000	1500	6,7	-	-	-	A+++/A++	4.498,00 €
P.D.C.	CAI-18H	5200/18000	1500	6,7	5570/18800	1390	4,0		4.948,00 €

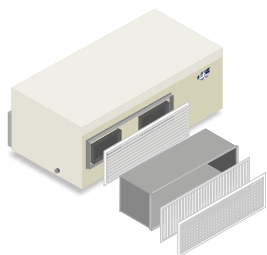

Emissione diretta

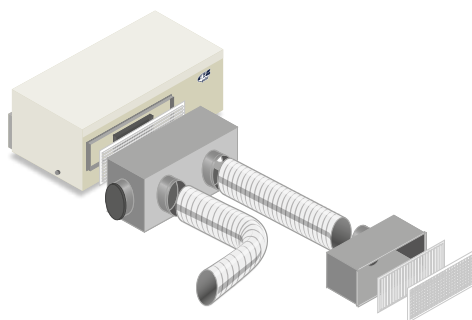

Canalizzazione in 2-3-4 griglie rettangolari

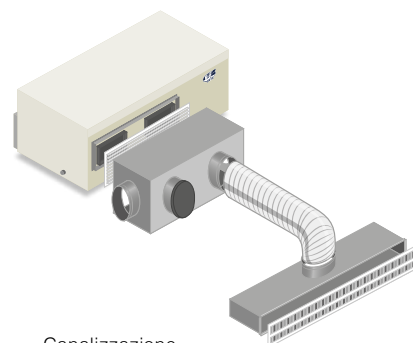

Canalizzazione con emissione su diffusori lineari

KIT DI AERAZIONE PER CAiO A GRIGLIA RETTANGOLARE



Pag. 52 - Catalogo 2022

Codice kit	Modello	Num. Zone	Griglia di ripresa	Plenum di mandata		Numero fasciette	Tubo flessibile	Cassetta di calma		Serrande manuali			Griglia di mandata		PREZZO
				plm-cai-01 cm 50x20	plm-cai-04 cm50x20/4/160			pl-301515b	pl-401515b	serman-3015b	serman-4015b	serman-5020b	man-3015b	man-4015b	
KIT AIRCAIO12/1	CAI-12	1	RIPF-5225	1		0	flex160 mt 10	0	0			1	1	1	296,00 €
KIT AIRCAIO12/2	CAI-12	2			1	4	1	2		2			2		612,00 €
KIT AIRCAIO18/1	CAI-18	1		1		0	0	0				1	1	1	296,00 €
KIT AIRCAIO18/2	CAI-18	2			1	4	1		2		2		2		512,00 €
KIT AIRCAIO18/3	CAI-18	3			1	6	1	2	1	2	1		2	1	570,00 €
KIT AIRCAIO18/4	CAI-18	4			1	8	1	4		4			4		790,00 €

KIT DI AERAZIONE PER CAiO A DIFFUSORI LINEARI

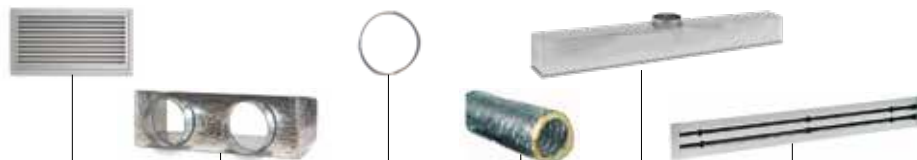

Pag. 52 - Catalogo 2022

Codice kit	Modello	Num. zone	Griglia di ripresa	Plenum di mandata		Numero fasciette	Tubo flessibile	Cassetta di calma	Diffusori lineari	PREZZO
				plm-cai-01 cm 50x20	plm-cai-04 cm50x20/4/160					
KITLINCAIO12/1	CAI12	1	RIPF-5225		1	4	flex160 mt 10	TPPDL8-2/1	TPDL2-1000	484,00 €
KITLINCAIO12/2	CAI12	2			1	4	1		2	652,00 €
KITLINCAIO18/2	CAI18	2			1	4	1		2	652,00 €
KITLINCAIO18/3	CAI18	3			1	6	1		3	616,00 €
KITLINCAIO18/4	CAI18	4			1	8	1		4	784,00 €

iQ e iCOOL

MONOBLOCCO IN P.D.C. DOPPIO CONDOTTO ARIA-ARIA
MONOBLOCCO



Pag. 54 - Catalogo 2022

iQ
Monoblocco
a pavimento



iCOOL
Monoblocco a parete

Codice	W/BTU/h	Ass. Elettrico - W	EER - W/W	W/BTU/h	Ass. Elettrico - W	COP - W/W	CLASSE	PREZZO
	Raffrescamento			Riscaldamento				
IQ-25H6	2632/8500	981	2,67	2730/9000	880	3,10	A/A	1.757,00 €
IQ-32	3500/12000	1330	2,43	3650/12500	1347	2,61	B/B	2.060,00 €
IC-24	2300/8000	900	2,55	2300/8000	900	2,55	B/C	1.861,00 €
GR-IQ	Griglie esterne a scomparsa (per pezzo)							12,80 €

iDREAM e iPURE

MONOBLOCCO ARIA-ARIA INVERTER IN P.D.C. DOPPIO CONDOTTO
MONOBLOCCO



Pag. 56 - Catalogo 2022

COMING
SOON



Codice	W/BTU/h	Ass. Elettrico - W	EER - W/W	W/BTU/h	Ass. Elettrico - W	COP - W/W	CLASSE	PREZZO
	Raffrescamento			Riscaldamento				
IDREAM	2700/9000	750	3,2	2700/8000	750	3,2	A+/A	2.132,00 €
IPURE	2700/9000	750	3,2	2700/8000	750	3,2	A+/A	2.593,00 €

iSTYLE e iSTYLE Hybrid

MONOBLOCCO IN P.D.C. CON CIRCUITO IDRAULICO PER
RISCALDAMENTO ARIA-ARIA
MONOBLOCCO



Pag. 58 - Catalogo 2022



Codice	W/BTU/h	Ass. Elettrico - W	EER - W/W	W/BTU/h	Ass. Elettrico - W	COP - W/W	CLASSE	PREZZO
	Raffrescamento			Riscaldamento				
iSTYLE	2632/9000	981	2,67	2730/9500	880	3,10	A/A	2.087,00 €
iSTYLE Hybrid								2.214,00 €

HANDY

CLIMATIZZATORE "ALL IN ONE"
PORTATILE



Pag. 60 - Catalogo 2022



Codice	W/BTU/h	Ass. Elettrico - W	EER - W/W	W/BTU/h	Ass. Elettrico - W	COP - W/W	CLASSE	PREZZO
	Raffrescamento			Riscaldamento				
HANDY-09C	2510/8500	900	2,90	-	-	-	A	719,00 €
HANDY-12H	3400/12000	900	2,60	2700/9000	1000	2,70	A/B	791,00 €

ACCESSORI CAiO

Pag. 53 - Catalogo 2022

Codice	Descrizione	PREZZO
PL CAiO 1	Plenum CAiO per fissare griglia di mandata	80,00 €
PL CAiO 4	Plenum CAiO per distribuzione aria in uscita fino a 4 bocchette	160,00 €
KIT FIX CAiO	Kit di fissaggio a soffitto consistente in: 4 barre filettate M8 da cms 100, 4 dadi zincati, 4 dadi autobloccanti, 8 rondelle zincate, 4 guarnizioni circolari antivibranti, 4 tasselli a rete x ancoraggio chimico, 1 confezione Multicomound ancoraggio chimico	68,00 €
KIT BT IDRA	Kit di bassa temperatura per IDRA next con cui è possibile aumentare la temperatura di acqua in ingresso - kW 2.0	427,00 €
KIT AWHAM	Kit anti water hammer - anti colpi d'ariete	60,00 €
RID PR	Riduttore di pressione con manometro	105,00 €
BOT 1	Botola di ispezione a soffitto per CAiO	secondo finiture
BOT 2	Botola di ispezione a soffitto per CAiO con passaggio aria	secondo finiture

ATHENA-C R32

POMPA DI CALORE DC INVERTER
ARIA-ACQUA CENTRIFUGA



Pag. 62 - Catalogo 2022

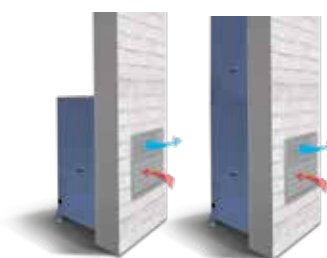

Versione C

Versione C 200

Codice	Alimentazione		kW	Bollitore ACS	CLASSE	PREZZO
A-0532-C	Monofase	220-240/1/50	5000/7000/8000	-	A+++	6.624,00 €
A-0732-C	Monofase	220-240/1/50	5000/7000/8000	-	A+++	7.708,00 €
A-0832-C	Monofase	220-240/1/50	5000/7000/8000	-	A+++	9.045,00 €
A-0532-C200	Monofase	220-240/1/50	5000/7000/8000	L 200	A+++	8.963,00 €
A-0732-C200	Monofase	220-240/1/50	5000/7000/8000	L 200	A+++	10.339,00 €
A-0832-C200	Monofase	220-240/1/50	5000/7000/8000	L 200	A+++	11.852,00 €

ACCESSORI OPZIONALI

Pag. 66 - Catalogo 2022

Codice	Descrizione	PREZZO
KIT ACS 1	Valvola deviatrice con servomotore per ACS dn25	297,00 €
VESP 8	Vaso Espansione a membrana fissa 8 L	63,00 €
VESP 12	Vaso Espansione a membrana fissa 12 L	64,00 €
VESP 18	Vaso Espansione a membrana fissa 18 L	66,00 €
FILMAG	Filtro defangatore magnetico autopulente	98,00 €
VALPRES	Valvola Sovrapressione 0,1 0,6 bar - 3/4"	31,00 €
CF 108701	Valvola antigelo di sicurezza	182,00 €
GAV 1	Giunto antivibrante da 1"	39,00 €
FILY	Filtro a Y	14,00 €
GRCIRDIR25-25/6	Gruppo di circolazione diretto DN25 con pompa Wilo PARA SC 25/6	491,00 €
GRCIRDIR25-25/8	Gruppo di circolazione diretto DN25 con pompa Wilo PARA SC 25/8	588,00 €
GRCIRDIR32-30/8	Gruppo di circolazione diretto DN32 con pompa Wilo PARA SC 30/8	716,00 €
GRCIRMIX25-25/6	Gruppo di circolazione con valvola miscelatrice 3 vie DN25 con pompa Wilo PARA SC 25/6	606,00 €
GRCIRMIX25-25/8	Gruppo di circolazione con valvola miscelatrice 3 vie DN25 con pompa Wilo PARA SC 25/8	750,00 €
GRCIRMIX32-30/8	Gruppo di circolazione con valvola miscelatrice 3 vie DN32 con pompa Wilo PARA SC 30/8	883,00 €
DAOA25SET	Flangia di montaggio a parete per un gruppo di circolazione DN25	63,00 €
DAOA32SET	Flangia di montaggio a parete per un gruppo di circolazione DN32	88,00 €
COLL2DN25	Collettore di distribuzione per 2 gruppi di circolazione DN25	342,00 €
COLL2DN32	Collettore di distribuzione per 2 gruppi di circolazione DN32	574,00 €
COLL3DN32	Collettore di distribuzione per 3 gruppi di circolazione DN32	720,00 €
DAOA-COL	Flangia di montaggio a parete per collettore di distribuzione	54,00 €
SG50-MINI/C	Unità di sicurezza completa di valvola di sicurezza, valvola di sfianto e manometro	60,00 €
DAOA-HV160	Flangia di montaggio a parete per collettore di distribuzione con attacco per unità di sicurezza	114,00 €
HWDN25/125-50	Accumulo AT 50 lt orizzontale predisposto per 2 moduli di riscaldamento	637,00 €

A bassa temperatura

WINE

CLIMATIZZATORE PER CANTINE
MONOBLOCCO



Pag. 72 - Catalogo 2022



Codice SET	W	Ass. Elettrico - W	Grado di protezione	Dimensioni - mm	Pressione Sonora	PREZZO SET
WINE-14	1350	550	IPX4	456 x 279 x 822	≤ 55	4.933,00 €
WINE-UMIDY	40	-	-	302 x 339 x 312	-	980,00 €

WINE

CLIMATIZZATORE PER CANTINE
per gestione umidità e umidificatore incluso
MONOSPLIT



Pag. 74 - Catalogo 2022



Codice unità		potenza frigorifera - W	Ass. Elettrico - W	EER - W/W	PREZZO UNITÀ	PREZZO SET
Unità Interna	WN-09	2600	1010	3,47	953,00 €	3.725,00 €
Unità Esterna	CSO-09(W)				2.217,00 €	
Umidificatore	CS-UMIDY				555,00 €	
Unità Interna	WN-12	3500	1540	3,42	1.121,00 €	4.353,00 €
Unità Esterna	CSO-12(W)				2.677,00 €	
Umidificatore	CS-UMIDY				555,00 €	

WINE IDRA

CLIMATIZZATORE PER CANTINE
per gestione umidità e umidificatore incluso
MONOSPLIT IDRA



Pag. 76 - Catalogo 2022



Codice unità		potenza frigorifera - W	Ass. Elettrico - W	EER - W/W	PREZZO UNITÀ	PREZZO SET
Unità Interna	WN-09	2600	1010	3,47	953,00 €	4.881,00 €
Unità Esterna	IDRA-09WN				3.373,00 €	
Umidificatore	CS-UMIDY				555,00 €	
Unità Interna	WN-12	3500	1540	3,42	1.121,00 €	5.425,00 €
Unità Esterna	IDRA-12WN				3.749,00 €	
Umidificatore	CS-UMIDY				555,00 €	

WINE ELFO

CLIMATIZZATORE PER CANTINE
per gestione umidità e umidificatore incluso
MONOSPLIT ELFO



Pag. 76 - Catalogo 2022



Codice unità		potenza frigorifera - W	Ass. Elettrico - W	EER - W/W	PREZZO UNITÀ	PREZZO SET
Unità Interna	WN-09	2600	1010	3,47	953,00 €	3.627,00 €
Unità Esterna	ELFO-09WN				2.119,00 €	
Umidificatore	CS-UMIDY				555,00 €	
Unità Interna	WN-12	3500	1540	3,42	1.121,00 €	4.798,00 €
Unità Esterna	ELFO-12WN				3.122,00 €	
Umidificatore	CS-UMIDY				555,00 €	

COOLSAFE

CLIMATIZZATORE A BASSA TEMPERATURA
MONOSPLIT



Pag. 78 - Catalogo 2022



Codice unità		potenza frigorifera - W	Ass. Elettrico - W	EER - W/W	PREZZO UNITÀ	PREZZO SET
Unità Interna	CSI-09	2600	1010	3,47	792,00 €	2.478,00 €
Unità Esterna	CSO-09				1.758,00 €	
Unità Interna	CSI-12	3500	1540	3,42	883,00 €	2.872,00 €
Unità Esterna	CSO-12				1.989,00 €	

Climatizzazione Residenziale

SKY

CLIMATIZZATORE FULL DC INVERTER
A PARETE

MONOSPLIT



Pag. 82 - Catalogo 2022



Codice set	W/BTU/h	Ass. Elettrico - W	EER - W/W	W/BTU/h	Ass. Elettrico - W	COP - W/W	CLASSE	PREZZO SET
	Raffrescamento			Riscaldamento				
SKV-09	2600/8900	790	3,47	2800/9600	745	3,76	A++/A+	790,00 €
SKV-12	3500/11900	1010	3,47	3650/12500	970	3,76	A++/A+	853,00 €
SKV-18	5270/18000	1540	3,42	5500/18800	1490	3,72	A++/A+	1.344,00 €
SKV-24	6450/22000	1840	3,51	6600/22500	1760	3,77	A++/A+	1.804,00 €

MULTISKY

UNITÀ ESTERNA FULL DC INVERTER

MULTISPLIT



Pag. 84 - Catalogo 2022



Codice	W/BTU/h	Ass. Elettrico - W	EER - W/W	W/BTU/h	Ass. Elettrico - W	COP - W/W	CLASSE	PREZZO
	Raffrescamento			Riscaldamento				
SKOV2-18	5200/17700	1400	3,71	5200/17700	1250	4,16	A++/A+	1.309,00 €
SKOV3-24	7000/23900	1900	3,68	7000/23900	1650	4,24	A++/A+	1.945,00 €
SKOV4-28	8200/28000	2300	3,57	8200/28000	2100	3,90	A++/A+	2.276,00 €
SKOV5-42	12100/41300	3694	3,28	12500/42700	3600	3,47	A++/A+	3.415,00 €

POLAR

KIT PER SKY E MULTISKY



Codice		PREZZO SET
KIT BT SK	Consente l'utilizzo e l'ottimizzazione dei consumi e rendimenti in pompa di calore anche ai climi più estremi	112,00 €

UNITÀ INTERNE

PER ELFO E IDRA (Next/CED/RING/ECO)

Pag. 42 - Catalogo 2022

Sky

split a parete



Codice U.I.	W/BTU/h		Portata d'aria - m³/h	PREZZO
	Raffrescamento	Riscaldamento		
SKIV-07	2100/7200	2300/7800	499/440/380/331	348,00 €
SKIV-09	2600/8900	2800/9600	520/440/230/150	359,00 €
SKIV-12	3500/11900	3650/12500	580/500/300/230	375,00 €
SKIV-18	5270/18000	5500/18800	850/760/570/480	520,00 €
SKIV-24	6450/22000	6600/22500	850/760/570/480	623,00 €

Duct

orizzontale



Codice U.I.	W/BTU/h		Portata d'aria - m³/h	PREZZO
	Raffrescamento	Riscaldamento		
DBIS-09	2600/8900	2600/8900	600	624,00 €
DBIS-12	3500/11900	3500/11900	800	694,00 €
DBIS-18	5200/17700	5200/17700	920	879,00 €
DBIS-24	7000/23900	7000/23900	1300	1.131,00 €
DBIS-36	10500/36000	11000/37500	1800	1.644,00 €

Duct Plus

orizzontale /verticale



Codice U.I.	W/BTU/h		Portata d'aria - m³/h	PREZZO
	Raffrescamento	Riscaldamento		
DBIS-12 PLUS	3300/11300	3800/13000	700	990,00 €
DBIS-18 PLUS	5000/17100	5800/19800	850	1.160,00 €

Consolle

Codice U.I.	W/BTU/h		Portata d'aria - m³/h	PREZZO
	Raffrescamento	Riscaldamento		
CNS-09	2600/8900	2600/8900	550	810,00 €
CNS-12	3500/11900	3500/11900	650	966,00 €



Cassette Compact

Codice U.I.	W/BTU/h		Portata d'aria - m³/h	Dimensioni - mm	PREZZO
	Raffrescamento	Riscaldamento			
CASK-12C	3500/11900	3500/11900	700	570x570x260	1.028,00 €
CASK-18C	5200/17700	5200/17700	760	570x570x260	1.067,00 €



Cassette

Codice U.I.	W/BTU/h		Portata d'aria - m³/h	Dimensioni - mm	PREZZO
	Raffrescamento	Riscaldamento			
CASK-18	5200/17700	5200/17700	1250	840x840x300	1.188,00 €
CASK-24	7000/23900	7000/23900	1250	840x840x300	1.219,00 €
CASK-36	10500/35800	10500/35800	2000	840x840x300	1.449,00 €



ACCESSORI

Pag. 92 - Catalogo 2022

Codice	Descrizione	PREZZO
WI-FI SKY	Controllo del climatizzatore tramite applicazione per smartphone (IOS e Android) con la rete Wi-Fi domestica. Solo Serie SKY e U. I.	85,00 €

Codice	Descrizione	PREZZO
KIT BT SKY	Per unità esterne, consente di ottimizzare le rese in riscaldamento di macchine mono e multi split. Solo su serie SKY	112,00 €
FILION	Filtro agli ioni di argento. Per unità interne: SPLIT SERIE SKY	6,00 €
FILHCHO	Filtro di purificazione. Per unità interne: SPLIT SERIE SKY	6,00 €
FILCATT	Filtro ai carboni attivi. Per unità interne: SPLIT SERIE SKY	6,00 €
FILTOUCH	Filocomando touch a parete. Per unità interne: UNITÀ INTERNA DUCT/CASSETTE	60,00 €
FILTOUCH WI-FI	Filocomando touch WI-FI a parete - UNITÀ INTERNA DUCT/CASSETTE	133,00 €
TELC	Telecomando infrarosso. Per unità interne: SPLIT SKY/DUCT/CASSETTE/CONSOLLE	60,00 €
AIRMS105	Staffe per Unità Esterna. Peso supportato: 120 Kg. Lunghezza 440 mm.	27,00 €
AIRMS402	Staffe per Unità Esterna. Peso supportato: 250 Kg. Lunghezza 520 mm.	32,00 €
AIRSP3	Basi a pavimento. Lunghezza 350 mm. Peso supportato: 140 Kg.	20,00 €
AIRSP4	Basi a pavimento. Lunghezza 450 mm. Peso supportato: 140 Kg.	22,00 €
TR-1408	Tubo in rame isolato da 1/4" - spessore mm 0,80 - rotoli da 50 metri	-
TR-3808	Tubo in rame isolato da 3/8" - spessore mm 0,80 - rotoli da 50 metri	-
TR-1208	Tubo in rame isolato da 1/2" - spessore mm 0,80 - rotoli da 50 metri	-
TR-5810	Tubo in rame isolato da 5/8" - spessore mm 1,00 - rotoli da 50 metri	-
AIRCAV101	Kit antivibranti conici M/M per staffe	9,00 €
ACC11214	Kit antivibranti conici M a pavimento	14,00 €
SP10	Supporti per macchine esterne in polipropilene antiurto	32,00 €

GRIGLIE DI MANDATA ARIA

	Codice	Descrizione	PREZZO
	MAN-3015B	Dim. 300 x 150 mm. Alluminio anodizzato, due ordini di alette. Installazione a parete.	33,00 €
	MAN-4015B	Dim. 400 x 150 mm. Alluminio anodizzato, due ordini di alette. Installazione a parete.	43,00 €
	MAN-4020B	Dim. 400 x 200 mm. Alluminio anodizzato, due ordini di alette. Installazione a parete.	45,00 €
	MAN-6020B	Dim. 600 x 200 mm. Alluminio anodizzato, due ordini di alette. Installazione a parete.	64,00 €
	MAN-7020B	Dim. 700 x 200 mm. Alluminio anodizzato, due ordini di alette. Installazione a parete.	71,00 €
	MAN-8020B	Dim. 800 x 200 mm. Alluminio anodizzato, due ordini di alette. Installazione a parete.	79,00 €
	MAN-10020B	Dim. 1000 x 200 mm. Alluminio anodizzato, due ordini di alette. Installazione a parete.	86,00 €
	MANSC2-4010B	Dim. 400 x 100 mm. Alluminio anodizzato, alette orientabili in 2 direzioni. A soffitto.	38,00 €
	MANSC2-3020B	Dim. 300 x 200 mm. Alluminio anodizzato, alette orientabili in 2 direzioni. A soffitto.	51,00 €
	MANSC2-3015B	Dim. 300 x 150 mm. Alluminio anodizzato, alette orientabili in 2 direzioni. A soffitto.	47,00 €

Verniciatura per MAN in RAL 9010 o RAL 9016: +15% sul valore a listino

SERRANDA PER GRIGLIE DI MANDATA ARIA

	Codice	Descrizione	PREZZO
	SERMAN-3015B	Dim. 300 x 150 mm. Serranda di regolazione per griglia di mandata MAN-3015B	17,00 €
	SERMAN-4015B	Dim. 400 x 150 mm. Serranda di regolazione per griglia di mandata MAN-4015B	19,00 €
	SERMAN-4020B	Dim. 400 x 200 mm. Serranda di regolazione per griglia di mandata MAN-4020B	21,00 €
	SERMAN-4010B	Dim. 400 x 100 mm. Serranda di regolazione per griglia di mandata a soffitto MANSC2-4010B	14,00 €

PLENUM PER GRIGLIE

	Codice	Descrizione	PREZZO
	PL-301515B	Dim. Ø 150 mm. Plenum isolato esternamente, per griglia di mandata MAN-3015B	39,00 €
	PL-401515B	Dim. Ø 150 mm. Plenum isolato esternamente, per griglia di mandata MAN-4015B	56,00 €
	PL-402020B	Dim. Ø 200 mm. Plenum isolato esternamente, per griglia di mandata MAN-4020B	54,00 €
	PLS-401015B	Dim. Ø 100 mm. Plenum isolato esternamente, per griglia di mandata a soffitto MANSC2-4010B	56,00 €
	PLS-302020B	Dim. Ø 200 mm. Plenum isolato esternamente, per griglia di mandata a soffitto	54,00 €
	PLS-301515B	Dim. Ø 150 mm. Plenum isolato esternamente, per griglia di mandata a soffitto	52,00 €
	PLSP-301515B	Dim. Ø 150 mm posteriore. Plenum isolato esternamente, per griglia di mandata a soffitto	49,00 €

Climatizzazione Residenziale

ACCESSORI

PLENUM DI MANDATA

	Codice	Descrizione	PREZZO
	PLM-DBIS-09/12	Dim. 2 x Ø 155 mm. Plenum isolato esternamente, per DBIS-09/12	160,00 €
	PLM-DBIS-18	Dim. 3 x Ø 155 mm. Plenum isolato esternamente, per DBIS-18	218,00 €
	PLM-DBIS-24	Dim. 4 x Ø 155 mm. Plenum isolato esternamente, per DBIS-24	290,00 €
	PLM-DBIS-36/48_4	Dim. 4 x Ø 200 mm. Plenum isolato esternamente, per DBIS-36/48	359,00 €
	PLM-DBIS-36/48_6	Dim. 6 x Ø 155 mm. Plenum isolato esternamente, per DBIS-36/48	359,00 €
	PLM-DBIS-12/18PLUS	Dim. 3 x Ø 155 mm. Plenum isolato esternamente, per DBIS-12/18 PLUS	200,00 €

GRIGLIE RIPRESA CON FILTRO

	Codice	Descrizione	PREZZO
	RIPF-6030B	Dim. 600 x 300 mm. Alluminio anodizzato. Griglia ripresa con filtro per DBIS-09/12.	116,00 €
	RIPF-10030B	Dim. 1000 x 300 mm. Alluminio anodizzato. Griglia ripresa con filtro per DBIS-18/24/36/48.	173,00 €



DIFFUSORI LINEARI

PER CANALIZZATI

Diffusore lineare, 2 feritoie con deflettori a goccia. Realizzati in Alluminio anodizzato estruso, deflettore nero RAL 9005 in polipropilene. Si impiegano a soffitto, in mandata e ripresa ad una altezza di installazione di 2,5-3,1 m.

Fissaggio mediante viti frontali con staffa interna mobile.
Accessorio: plenum di raccordo in acciaio zincato con isolamento.

	Descrizione
	Dim. L. 1000 mm Diffusore lineare, 2 feritoie con deflettore a goccia
	Dim. L. 1500 mm Diffusore lineare, 2 feritoie con deflettore a goccia

	Diffusore	Plenum
		
Codice	TPDL2-1000	TPPDLI3-2/1
PREZZO	82,00 €	80,00 €
Codice	TPDL2-1500	TPPDLI3-2/2
PREZZO	105,00 €	123,00 €

Codice	Descrizione	PREZZO
FASC 60-270 B	Fascetta stringitubo in acciaio inox, lunghezza da 60 a 270 mm regolabile	3,00 €
NASTELB	Nastro telato altezza 50 mm lunghezza 50 m.	21,00 €
FLEX-160B	Dim. Ø 160 mm. Tubo flessibile in alluminio termofonico. Confezione da 10 m.	121,00 €
FLEX-200B	Dim. Ø 200 mm. Tubo flessibile in alluminio termofonico. Confezione da 10 m.	143,00 €
Y-151515	Derivazione a "Y" in acciaio zincato. Diametro Ø150 mm	€

KIT PER REGOLAZIONE ELETTRONICA MULTIZONA

Da 2 a 5 stanze



NEW

CODICE KIT	Num. zone	CENTRALINA Wireless	MOTORE BY PASS	KIT DI REGOLAZIONE	SERRANDE CIRCOLARI	PREZZO
		OPAL C-210 RF DRY CONTAC	C-210-BP	OPAL RF PRO 680	6"- diam. 150 mm	
KIT OPAL 2	2	1	1	2	3	2 serrande + 1 by pass 1.195,00 €
KIT OPAL 3	3	1	1	3	4	3 serrande + 1 by pass 1.505,00 €
KIT OPAL 4	4	1	1	4	5	4 serrande + 1 by pass 1.807,00 €
KIT OPAL 5	5	1	1	5	6	5 serrande + 1 by pass 2.113,00 €

DUCT

CLIMATIZZATORE CANALIZZABILE
MONOSPLIT



Pag. 98 - Catalogo 2022 - Versione orizzontale

Codice unità		W/BTU/h	Ass. Elett. - W	EER - W/W	W/BTU/h	Ass. Elett. - W	COP - W/W	PREZZO UNITÀ	PREZZO SET
		Raffrescamento			Riscaldamento				
Unità Interna	DBIS-12	3560 / 11950	1090	3,27	4100 / 14000	1100	3,73	694,00 €	1.172,00 €
Unità esterna	SKOV-12							478,00 €	
Unità Interna	DBIS-18	4850 / 17060	1500	3,23	5700 / 19100	1530	3,73	879,00 €	1.703,00 €
Unità esterna	SKOV-18							824,00 €	
Unità Interna	DBIS-24	7000 / 24000	2130	3,29	7800 / 26600	2100	3,71	1.131,00 €	2.312,00 €
Unità esterna	SKOV-24							1.181,00 €	
Unità Interna	DBIS-36	10500 / 36000	3200	3,28	11000 / 37500	3150	3,49	1.419,00 €	3.901,00 €
Unità esterna	SKUOV-36T							2.482,00 €	
Unità Interna	DBIS-48	14000 / 48000	4300	3,28	14000 / 48000	4350	3,49	1.494,00 €	4.546,00 €
Unità esterna	SKUOV-48T							3.052,00 €	

DUCT PLUS

MONOSPLIT



Pag. 98 - Catalogo 2022 - Versione verticale/orizzontale

Codice unità		W/BTU/h	Ass. Elett. - W	EER - W/W	W/BTU/h	Ass. Elett. - W	COP - W/W	PREZZO UNITÀ	PREZZO SET
		Raffrescamento			Riscaldamento				
Unità Interna	DBIS-12 PLUS	3300 / 11300	940	4,45	3800/13000	1085	3,50	990,00 €	1.468,00 €
Unità esterna	SKOV-12							478,00 €	
Unità Interna	DBIS-18 PLUS	5000/17100	1450	3,50	5800/19800	1680	3,45	1.160,00 €	1.984,00 €
Unità esterna	SKOV-18							824,00 €	

CASSETTE COMPACT

CLIMATIZZATORE DC INVERTER
CASSETTE A 4 VIE



Pag. 100 - Catalogo 2022 - Versione 570x570 mm

Codice unità		W/BTU/h	Ass. Elett. - W	EER - W/W	W/BTU/h	Ass. Elett. - W	COP - W/W	PREZZO UNITÀ	PREZZO SET
		Raffrescamento			Riscaldamento				
Unità Interna	CASK-12C	3500/11900	1066	3,28	3500/11900	1100	3,73	1.028,00 €	1.506,00 €
Unità esterna	SKOV-12							478,00 €	
Unità Interna	CASK-18C	5200 / 17700	1599	3,31	5200 / 17700	1530	3,61	1.067,00 €	1.891,00 €
Unità esterna	SKOV-18							824,00 €	

CASSETTE

MONOSPLIT



Pag. 100 - Catalogo 2022 - Versione 840x840 mm

Codice unità		W/BTU/h	Ass. Elett. - W	EER - W/W	W/BTU/h	Ass. Elett. - W	COP - W/W	PREZZO UNITÀ	PREZZO SET
		Raffrescamento			Riscaldamento				
Unità Interna	CASK-18	5300/18000	1599	3,31	5600/19000	1550	3,61	1.188,00 €	2.012,00 €
Unità esterna	SKOV-18							824,00 €	
Unità Interna	CASK-24	7800/24000	2000	3,50	7800/26500	2100	3,72	1.219,00 €	2.400,00 €
Unità esterna	SKOV-24							1.181,00 €	
Unità Interna	CASK-36	10500/36000	3100	3,39	11700/40000	3150	3,72	1.449,00 €	3.931,00 €
Unità esterna	SKUOV-36T							2.482,00 €	
Unità Interna	CASK-48	14000/48000	4200	3,35	15600/53000	4250	3,67	1.728,00 €	4.780,00 €
Unità esterna	SKUOV-48T							3.052,00 €	
Unità Interna	CASK-60	16000/55000	5600	2,86	16000/55000	4700	3,40	1.819,00 €	5.075,00 €
Unità esterna	SKUOV-60T							3.256,00 €	

CONSOLLE

CLIMATIZZATORE DC INVERTER
CONSOLLE A PAVIMENTO



MONOSPLIT

Pag. 102 - Catalogo 2022

Codice unità		W/BTU/h	Ass. Elett. - W	EER - W/W	W/BTU/h	Ass. Elett. - W	COP - W/W	PREZZO UNITÀ	PREZZO SET
		Raffrescamento			Riscaldamento				
Unità Interna	CNS-09	2600/8870	700	3,47	2600/8870	700	3,76	766,00 €	1.236,00 €
Unità esterna	SKOV-09							470,00 €	
Unità Interna	CNS-12	3500/11942	900	3,42	3500/11942	900	3,72	888,00 €	1.366,00 €
Unità esterna	SKOV-12							478,00 €	

CAYENNE

CLIMATIZZATORE DC INVERTER
SOFFITTO/PAVIMENTO



MONOSPLIT

Pag. 104 - Catalogo 2022

Codice unità		W/BTU/h	Ass. Elett. - W	EER - W/W	W/BTU/h	Ass. Elett. - W	COP - W/W	PREZZO UNITÀ	PREZZO SET
		Raffrescamento			Riscaldamento				
Unità Interna	CFIV-18H8	5270/18000	1630	3,24	5570/19000	1500	3,71	1.087,00 €	2.760,00 €
Unità esterna	UOV-18H8							1.673,00 €	
Unità Interna	CFIV-24H8	6890/23500	2130	3,23	7620/26000	2050	3,72	1.280,00 €	3.406,00 €
Unità esterna	UOV-24H8							2.125,00 €	
Unità Interna	CFIV-36H8	10500/36000	3270	3,23	11130/38000	3000	3,71	1.687,00 €	5.323,00 €
Unità esterna	UOV-36HT8							3.636,00 €	
Unità Interna	CFIV-48H8	14060/48000	5500	2,56	16120/55000	5050	3,19	1.976,00 €	6.244,00 €
Unità esterna	UOV-48HT8							4.268,00 €	
Unità Interna	CFIV-60H8	15800/54000	6063	2,61	18170/62000	6036	3,01	2.128,00 €	6.944,00 €
Unità esterna	UOV-60HT8							4.816,00 €	

COLONNA

CLIMATIZZATORE A COLONNA INVERTER

MONOSPLIT



Pag. 106 - Catalogo 2022

Codice unità		W/BTU/h	Ass. Elett. - W	EER - W/W	W/BTU/h	Ass. Elett. - W	COP - W/W	PREZZO UNITÀ	PREZZO SET
		Raffrescamento			Riscaldamento			Unità Interna	
U.I.	SSVH48A	14000 / 48000	4300	3,28	14000 / 48000	4350	3,49	1.398,00 €	4.450,00 €
U.E.	SKUOV-48T							3.052,00 €	

VENTO

BARRIERA D'ARIA
CENTRIFUGA O TANGENZIALE

Pag. 108 - Catalogo 2022



Codice	Tipo	Potenza nominale - W	Velocità massima aria - m³/s	Portata d'aria - m³/h	PREZZO
FM-1209N	Tangenziale	150	11	1200	274,00 €
FM-1212N	Tangenziale	180	11	1700	316,00 €
FM-1215N	Tangenziale	220	11	2100	407,00 €
FM-3509S	Centrifugo	220	14,50	1020	326,00 €
FM-3512S	Centrifugo	275	14,50	1360	365,00 €
FM-3515S	Centrifugo	350	14,50	1700	477,00 €
FM-1209UV	Tangenziale con UV LAMP	102	11	1780	398,00 €
FM-1212UV	Tangenziale con UV LAMP	124	11	2370	454,00 €
FM-1215UV	Tangenziale con UV LAMP	180	11	2970	576,00 €
2CM000	Contatto finestra per barriera d'aria				14,00 €

KIT DI AERAZIONE PER CANALIZZATI DBIS A GRIGLIA RETTANGOLARE

KIT da 1 a 6 stanze

Pag. 110 - Catalogo 2022



CODICE KIT	Modello	Num. zone	Griglia di ripresa		Plenum di mandata				Numero fascette	Tubo flessibile		Cassetta di calma		Serrande manuali			Griglie di mandata			PREZZO	
			ripf-6030B	ripf-10030B	pim-dbis-9/12	pim-dbis-18	pim-dbis-24	pim-dbis-36/48 - 6 x 160		pim-dbis-36/48 - 4 x 200	fasc 60-270b	flex 160b - 10 metri	flex 200b - 10 metri	pl-301515b	pl-401515b	pl-402020b	serman-3015b	serman-4015b	serman-4020b		man-3015b
KIT DBIS-9/2	DBIS-9	2	1		1				4	1		2		2			2				612,00 €
KIT DBIS-12/2 *	DBIS-12	2	1		1				4	1		2		2			2				612,00 €
KIT DBIS-18/2 **	DBIS-18	2		1		1			4	1		2		2			2				727,00 €
KIT DBIS-18/3 **		3		1		1			6	1		2	1	2	1		2	1			847,00 €
KIT DBIS-24/2	DBIS-24	2		1			1		4	1		2		2			2				799,00 €
KIT DBIS-24/3		3		1			1		6	1		2	1	2	1		2	1			919,00 €
KIT DBIS-24/4		4		1			1		8	1		3	1	3	1		3	1			1.027,00 €
KIT DBIS-36/2	DBIS-36	2		1				1*	4		1		2			2				2	882,00 €
KIT DBIS-36/3		3		1				1*	6		1		3			3				3	1.008,00 €
KIT DBIS-36/4A		4		1				1*	8		1		4			4				4	1.134,00 €
KIT DBIS-36/4B		4		1			1		8	1		3	1	3	1		3	1			1.096,00 €
KIT DBIS-36/5		5		1			1		10	1		3	2	3	2		3	2			1.216,00 €
KIT DBIS-36/6		6		1			1		12	1		4	2	4	2		4	2			1.324,00 €
KIT DBIS-48/2	DBIS-48	2		1				1*	4		1		2			2				2	882,00 €
KIT DBIS-48/3		3		1				1*	6		1		3			3				3	1.008,00 €
KIT DBIS-48/4A		4		1				1*	8		1		4			4				4	1.134,00 €
KIT DBIS-48/4B		4		1			1		8	1		3	1	3	1		3	1			1.096,00 €
KIT DBIS-48/5		5		1			1		10	1		3	2	3	2		3	2			1.216,00 €
KIT DBIS-48/6		6		1			1		12	1		4	2	4	2		4	2			1.324,00 €

Differenza prezzo per 1 diffusore lineare da 1 mt al posto di 1 griglia standard (valido solo per diam. 160 mm)	85,00 €
Differenza prezzo per 1 diffusore lineare da 1,5 mt al posto di 2 griglie standard (valido solo per diam. 160 mm)	53,00 €
* Differenza prezzo per U.I. DBIS PLUS 12	99,00 €
** Differenza prezzo per U.I. DBIS PLUS 18	44,00 €

KIT DI AERAZIONE PER CANALIZZATI DBIS A DIFFUSORI LINEARI

KIT da 1 a 6 stanze

Pag. 111 - Catalogo 2022

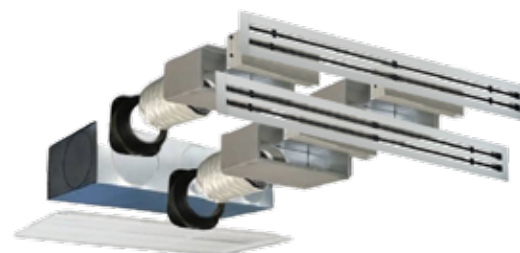

CODICE KIT	Modello	Num. zone	Griglia di ripresa		Plenum di mandata			Numero fascette	Tubo flessibile	Cassetta di calma	Diffusori lineari	PREZZO
			ripf-6030B	ripf-10030B	plm-dbis-9/12	plm-dbis-18	plm-dbis-24					
KIT DBIS-DIFF-9/1	DBIS-9	1	1		1			2	1	1	1	564,00 €
KIT DBIS-DIFF-9/2		2	1		1			4	1	2	2	732,00 €
KIT DBIS-DIFF-12/1*	DBIS-12	1	1		1			2	1	1	1	564,00 €
KIT DBIS-DIFF-12/2*		2	1		1			4	1	2	2	732,00 €
KIT DBIS-DIFF-18/2**	DBIS-18	2		1		1		4	1	2	2	846,00 €
KIT DBIS-DIFF-18/3**		3		1		1		6	1	3	3	1.014,00 €
KIT DBIS-DIFF-24/2	DBIS-24	2		1			1	4	1	2	2	918,00 €
KIT DBIS-DIFF-24/3		3		1			1	6	1	3	3	1.086,00 €
KIT DBIS-DIFF-24/4		4		1			1	8	1	4	4	1.254,00 €
KIT DBIS-DIFF-36/3	DBIS-36	3		1			1	6	1	3	3	1.155,00 €
KIT DBIS-DIFF-36/4		4		1			1	8	1	4	4	1.322,00 €
KIT DBIS-DIFF-36/5		5		1			1	10	1	5	5	1.491,00 €
KIT DBIS-DIFF-36/6		6		1			1	12	1	6	6	1.659,00 €
KIT DBIS-DIFF-48/3	DBIS-48	3		1			1	6	1	3	3	1.155,00 €
KIT DBIS-DIFF-48/4		4		1			1	8	1	4	4	1.323,00 €
KIT DBIS-DIFF-48/5		5		1			1	10	1	5	5	1.491,00 €
KIT DBIS-DIFF-48/6		6		1			1	12	1	6	6	1.659,00 €

* Differenza prezzo per U.I. DBIS PLUS 12

99,00 €

** Differenza prezzo per U.I. DBIS PLUS 18

44,00 €

Climatizzazione Commerciale

ACCESSORI

KIT PER REGOLAZIONE ELETTRONICA MULTIZONA

Da 2 a 5 stanze



NEW

Codice KIT	Num. zone	CENTRALINA Wireless	MOTORE BY PASS	KIT DI REGOLAZIONE	SERRANDE CIRCOLARI	PREZZO
		OPAL C-210 RF DRY CONTACT	C-210-BP	OPAL RF PRO 680	6" - diam. 150 mm	
KIT OPAL 2	2	1	1	2	3	2 serrande + 1 by pass 1.306,00 €
KIT OPAL 3	3	1	1	3	4	3 serrande + 1 by pass 1.641,00 €
KIT OPAL 4	4	1	1	4	5	4 serrande + 1 by pass 1.974,00 €
KIT OPAL 5	5	1	1	5	6	5 serrande + 1 by pass 2.308,00 €

KIT PER REGOLAZIONE ELETTRONICA MULTIZONA WI-FI

Da 2 a 5 stanze



NEW

Codice KIT	Num. zone	KIT multizona	MOTORE BY PASS	KIT DI REGOLAZIONE	GATEWAY WI-FI	SERRANDE CIRCOLARI	PREZZO
		OPAL ZC 208 DK IOT	C-210-BP	OPAL 690 IOT	HUB	6" - diam. 150 mm	
KIT OPAL 2 - WIFI	2	1	1	2	1	3	2 serrande + 1 by pass 2.534,00 €
KIT OPAL 3 - WIFI	3	1	1	3	1	4	3 serrande + 1 by pass 2.934,00 €
KIT OPAL 4 - WIFI	4	1	1	4	1	5	4 serrande + 1 by pass 3.334,00 €
KIT OPAL 5 - WIFI	5	1	1	5	1	6	5 serrande + 1 by pass 3.734,00 €



GALAXY PRO AIR CON POLARIS 4X WI-FI

Da 2 a 5 stanze



NEW

Codice KIT	Num. zone	CENTRALINA POLARIS 4X WI-FI	PLENUM IN POLISTIRENE EOLO/EOLO MINI *	CRONOTERMOSTATI RF DISCOVERY 2X	NOTE AGGIUNTIVE	PREZZO
TS-GAD400256	2	1	1	2	plenum di mandata compreso, da specificare codice dell'unità interna all'ordine	2.681,00 €
TS-GAD400265	3	1	1	3		3.466,00 €
TS-GAD400278	4	1	1	4		4.261,00 €
TS-GAD400289	5	1	1	5		5.109,00 €

* con serrande motorizzate integrate

* with integrated motorised dampers



KIT RAPID PER PROAIR PACK

Da 2 a 5 stanze



NEW

Codice KIT	Num. zone	GRIGLIE DI MANDATA	CASSETTE DI CALMA	TUBO FLESSIBILE Ø 152 mm - 10 mt	GRIGLIE DI RIPRESA	FASCETTE STRINGITUBO	PREZZO
TS-11171722	2	2	2	1	1 (600x400 mm)	4	678,00 €
TS-11171723	3	3	3	1	1 (600x400 mm)	6	856,00 €
TS-11171724	4	4	4	1	1 (600x400 mm)	8	1.034,00 €
TS-11171725	5	5	5	2	1 (1000x500 mm)	10	1.516,00 €

ACCESSORI

GRIGLIE RIPRESA CON FILTRO

	Codice	Descrizione	PREZZO
	RIPF-6030B	Dim. 600 x 300 mm. Alluminio anodizzato. Griglia ripresa con filtro per DBIS-09/12.	108,00 €
	RIPF-10030B	Dim. 1000 x 300 mm. Alluminio anodizzato. Griglia ripresa con filtro per DBIS-18/24/36/48.	153,00 €

GRIGLIE DI MANDATA ARIA

	Codice	Descrizione	PREZZO
	MAN-3015B	Dim. 300 x 150 mm. Alluminio anodizzato, due ordini di alette. Installazione a parete.	33,00 €
	MAN-4015B	Dim. 400 x 150 mm. Alluminio anodizzato, due ordini di alette. Installazione a parete.	43,00 €
	MAN-4020B	Dim. 400 x 200 mm. Alluminio anodizzato, due ordini di alette. Installazione a parete.	45,00 €
	MAN-6020B	Dim. 600 x 200 mm. Alluminio anodizzato, due ordini di alette. Installazione a parete.	64,00 €
	MAN-7020B	Dim. 700 x 200 mm. Alluminio anodizzato, due ordini di alette. Installazione a parete.	71,00 €
	MAN-8020B	Dim. 800 x 200 mm. Alluminio anodizzato, due ordini di alette. Installazione a parete.	79,00 €
	MAN-10020B	Dim. 1000 x 200 mm. Alluminio anodizzato, due ordini di alette. Installazione a parete.	86,00 €
	MANSC2-4010B	Dim. 400 x 100 mm. Alluminio anodizzato, alette orientabili in 2 direzioni. A soffitto.	49,00 €
	MANSC2-3020B	Dim. 300 x 200 mm. Alluminio anodizzato, alette orientabili in 2 direzioni. A soffitto.	53,00 €
	MANSC2-3015B	Dim. 300 x 150 mm. Alluminio anodizzato, alette orientabili in 2 direzioni. A soffitto.	47,00 €

Verniciatura per MAN in RAL 9010 o RAL 9016: +15% sul valore a listino

SERRANDA PER GRIGLIE DI MANDATA ARIA

	Codice	Descrizione	PREZZO
	SERMAN-3015B	Dim. 300 x 150 mm. Serranda di regolazione per griglia di mandata MAN-3015B	17,00 €
	SERMAN-4015B	Dim. 400 x 150 mm. Serranda di regolazione per griglia di mandata MAN-4015B	19,00 €
	SERMAN-4020B	Dim. 400 x 200 mm. Serranda di regolazione per griglia di mandata MAN-4020B	23,00 €
	SERMAN-4010B	Dim. 400 x 100 mm. Serranda di regolazione per griglia di mandata a soffitto MANSC2-4010B	15,00 €

PLENUM PER GRIGLIE

	Codice	Descrizione	PREZZO
	PL-301515B	Dim. Ø 150 mm. Plenum isolato esternamente, per griglia di mandata MAN-3015B	45,00 €
	PL-401515B	Dim. Ø 150 mm. Plenum isolato esternamente, per griglia di mandata MAN-4015B	56,00 €
	PL-402020B	Dim. Ø 200 mm. Plenum isolato esternamente, per griglia di mandata MAN-4020B	54,00 €
	PLS-401015B	Dim. Ø 100 mm. Plenum isolato esternamente, per griglia di mandata a soffitto MANSC2-4010B	52,00 €
	PLS-302020B	Dim. Ø 200 mm. Plenum isolato esternamente, per griglia di mandata a soffitto	57,00 €
	PLS-301515B	Dim. Ø 150 mm. Plenum isolato esternamente, per griglia di mandata a soffitto	54,00 €
	PLSP-301515B	Dim. Ø 150 mm posteriore. Plenum isolato esternamente, per griglia di mandata a soffitto	52,00 €

PLENUM DI MANDATA

	Codice	Descrizione	PREZZO
	PLM-DBIS-09/12	Dim. 2 x Ø 155 mm. Plenum isolato esternamente, per DBIS-09/12	163,00 €
	PLM-DBIS-18	Dim. 3 x Ø 155 mm. Plenum isolato esternamente, per DBIS-18	222,00 €
	PLM-DBIS-24	Dim. 4 x Ø 155 mm. Plenum isolato esternamente, per DBIS-24	293,00 €
	PLM-DBIS-36/48_4	Dim. 4 x Ø 200 mm. Plenum isolato esternamente, per DBIS-36/48	322,00 €
	PLM-DBIS-36/48_6	Dim. 6 x Ø 155 mm. Plenum isolato esternamente, per DBIS-36/48	364,00 €
	PLM-DBIS-12/18PLUS	Dim. 3 x Ø 155 mm. Plenum isolato esternamente, per DBIS PLUS-12/18	254,00 €

Codice	Descrizione	PREZZO
FASC 60-270 B	Fascetta stringitubo in acciaio inox, lunghezza da 60 a 270 mm regolabile	4,00 €
NASTELEB	Nastro telato altezza 50 mm lunghezza 50 m.	21,00 €
FLEX-160B	Dim. Ø 160 mm. Tubo flessibile in alluminio termofonico. Confezione da 10 m.	121,00 €
FLEX-200B	Dim. Ø 200 mm. Tubo flessibile in alluminio termofonico. Confezione da 10 m.	143,00 €
Y-151515	Derivazione a "Y" in acciaio zincato. Diametri: Ø150 mm	110,00 €

DIFFUSORI LINEARI



PER CANALIZZATI

Diffusore lineare, 2 ferroie con deflettori a goccia. Realizzati in Alluminio anodizzato estruso, deflettore nero RAL 9005 in polipropilene. Si impiegano a soffitto, in mandata e ripresa ad una altezza di installazione di 2,5-3,1 m.

Fissaggio mediante viti frontali con staffa interna mobile. Accessorio: plenum di raccordo in acciaio zincato con isolamento.

NEW

	Descrizione
	Dim. L. 1000 mm Diffusore lineare, 2 ferroie con deflettore a goccia
	Dim. L. 1500 mm Diffusore lineare, 2 ferroie con deflettore a goccia

	Diffusore	Plenum
		
Codice	TPDL2-1000	TPPDLI3-2/1
PREZZO	82,00 €	80,00 €
Codice	TPDL2-1500	TPPDLI3-2/2
PREZZO	105,00 €	123,00 €

Soluzione di continuità

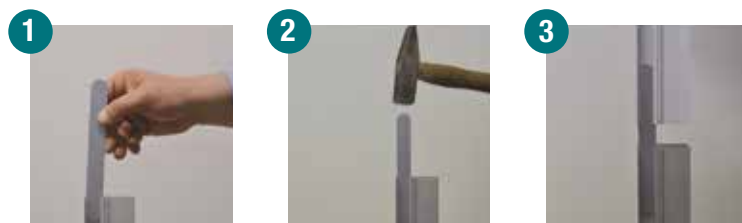

Codice per kit di continuità (2 pezzi): **CC**
PREZZO: **3,00 €**



Punto di giunzione



Disegno Plenum TPDL

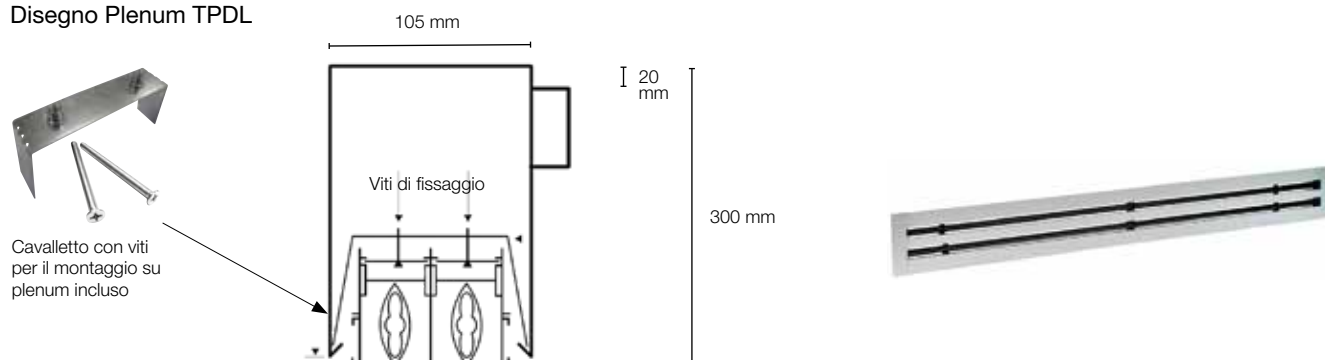

COMANDI E ACCESSORI DI INSTALLAZIONE

Codice	Descrizione	PREZZO
FILTOUCH	Filocomando touch a parete. Per unità interne: UNITÀ INTERNA DUCT/CASSETTE	67,00 €
FILTOUCH WI-FI	Filocomando touch WI-FI a parete - UNITÀ INTERNA DUCT/CASSETTE	146,00 €
TELC	Telecomando infrarosso. Per unità interne: SPLIT SKY/DUCT/CASSETTE/CONSOLLE	67,00 €
AIRMS105	Staffe per Unità Esterna. Peso supportato: 120 Kg. Lunghezza 440 mm.	25,00 €
AIRMS402	Staffe per Unità Esterna. Peso supportato: 250 Kg. Lunghezza 520 mm.	31,00 €
AIRSP3	Basi a pavimento. Lunghezza 350 mm. Peso supportato: 140 Kg.	21,00 €
AIRSP4	Basi a pavimento. Lunghezza 450 mm. Peso supportato: 140 Kg.	23,00 €
AIRCAV101	Kit antivibranti conici M/M per staffe	10,00 €
ACC11214	Kit antivibranti conici M a pavimento	14,00 €
SP10	Supporti per macchine esterne in polipropilene antiurto	85,00 €

Sistemi VRF

LINEA VRF, IL PREVENTIVO VA RICHIESTO ALL'UFF. TECNICO TEKNO POINT

Visita il nostro sito www.teknopoint.com e compila il form in home page o sulla pagina prodotto per ricevere un preventivo

Pompe di calore

ATHENA R32

PDC DC INVERTER ARIA-ACQUA TRIVALENTE

POMPA DI CALORE

CON POMPA DI RICIRCOLO WILO INCLUSA



A+++



Pag. 150 - Catalogo 2022

Codice	W	Ass. Elettrico - W	EER - W/W	W	Ass. Elettrico - W	COP - W/W	CLASSE	PREZZO	
			Raffrescamento			Riscaldamento			
Monoblocco	A-0732	5000	1780	2,80	6800	1620	4,20	A+++/A+++	3.632,00 €
	A-0932	6500	2280	2,85	9000	2050	4,40	A+++/A+++	4.014,00 €
	A-1332	10200	3640	2,80	12800	2970	4,30	A+++/A+++	5.338,00 €
	A-1332-T	10200	3640	2,80	12800	2970	4,30	A+++/A+++	6.082,00 €
	A-1732-T	12900	4450	2,90	17000	3860	4,40	A+++/A+++	6.398,00 €

ATHENA R32 SPLIT

PDC DC INVERTER ARIA-ACQUA TRIVALENTE

POMPA DI CALORE

CON POMPA DI RICIRCOLO WILO INCLUSA



A+++

GLICOL FREE



Pag. 152 - Catalogo 2022

Codice	W	Ass. Elettrico - W	EER - W/W	W	Ass. Elettrico - W	COP - W/W	CLASSE	PREZZO	
			Raffrescamento			Riscaldamento			
Split	A-0732-S	5000	1780	2,80	6800	1620	4,20	A+++/A+++	3.736,00 €
	A-0932-S	6500	2280	2,85	9000	2050	4,40	A+++/A+++	4.349,00 €
	A-1332-S	10200	3640	2,80	12800	2970	4,30	A+++/A+++	5.804,00 €
	A-1332-ST	10200	3640	2,80	12800	2970	4,30	A+++/A+++	6.765,00 €
	A-1732-ST	12900	4450	2,90	17000	3860	4,40	A+++/A+++	6.855,00 €

ATHENA-C R32

POMPA DI CALORE DC INVERTER ARIA-ACQUA CENTRIFUGA



Pag. 62 - Catalogo 2022

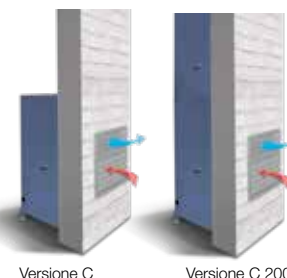

Codice	Alimentazione	kW	Bollitore ACS	CLASSE	PREZZO
A-0532-C	Monofase 220-240/1/50	5.000	-	A+++	6.624,00 €
A-0732-C	Monofase 220-240/1/50	7.000	-	A+++	7.708,00 €
A-0832-C	Monofase 220-240/1/50	8.000	-	A+++	9.045,00 €
A-0532-C200	Monofase 220-240/1/50	5.000	L 200	A+++	8.963,00 €
A-0732-C200	Monofase 220-240/1/50	7.000	L 200	A+++	10.339,00 €
A-0832-C200	Monofase 220-240/1/50	8.000	L 200	A+++	11.852,00 €

ACCESSORI E COMPONENTI DI IMPIANTO

PER ATHENA R32, ATHENA R32 SPLIT E ATHENA C R32

Codice	Descrizione	PREZZO
RS 25/7.5 - RKC M	Pompa di ricircolo, portata max 4 m³/h, prevalenza max 7,5 m (YONOS PARA - WILO) per modelli A-0732 e A-0932	inclusa
HF 25/10	Pompa di ricircolo, portata max 8,2 m³/h, prevalenza max 10 m (YONOS PARA - WILO) per modelli A-1332 e A-1732	inclusa
AVS45	Basi a pavimento antivibranti in gomma per appoggio pompa di calore per modelli A-0732 e A-0932	42,00 € per pezzo
AVS60	Basi a pavimento antivibranti in gomma per appoggio pompa di calore per modelli A-1332 e A-1732	49,00 € per pezzo
A-SERIE	Software per collegare in serie più Athena, prezzo netto (versione monoblocco e splittata).	164,00 € (netto)
KIT ACS 1	Valvola deviatrice con servomotore per ACS dn25	297,00 €
VESP 8	Vaso Espansione a membrana fissa 8 L	63,00 €
VESP 12	Vaso Espansione a membrana fissa 12 L	64,00 €
VESP 18	Vaso Espansione a membrana fissa 18 L	66,00 €
FILMAG	Filtro defangatore magnetico autopulente	98,00 €
VALPRES	Valvola Sovrapressione 0,1 0,6 bar - 3/4"	31,00 €
CF 108701	Valvola antigelo di sicurezza	182,00 €
GAV 1	Giunto antivibrante da 1"	39,00 €
FILY	Filtro a Y	14,00 €
GRCIRDIR25-25/6	Gruppo di circolazione diretto DN25 con pompa Wilo PARA SC 25/6	491,00 €
GRCIRDIR25-25/8	Gruppo di circolazione diretto DN25 con pompa Wilo PARA SC 25/8	588,00 €
GRCIRDIR32-30/8	Gruppo di circolazione diretto DN32 con pompa Wilo PARA SC 30/8	716,00 €
GRCIRMIX25-25/6	Gruppo di circolazione con valvola miscelatrice 3 vie DN25 con pompa Wilo PARA SC 25/6	606,00 €
GRCIRMIX25-25/8	Gruppo di circolazione con valvola miscelatrice 3 vie DN25 con pompa Wilo PARA SC 25/8	750,00 €
GRCIRMIX32-30/8	Gruppo di circolazione con valvola miscelatrice 3 vie DN32 con pompa Wilo PARA SC 30/8	883,00 €
DAOA25SET	Flangia di montaggio a parete per un gruppo di circolazione DN25	63,00 €
DAOA32SET	Flangia di montaggio a parete per un gruppo di circolazione DN32	88,00 €
COLL2DN25	Collettore di distribuzione per 2 gruppi di circolazione DN25	342,00 €
COLL2DN32	Collettore di distribuzione per 2 gruppi di circolazione DN32	574,00 €
COLL3DN32	Collettore di distribuzione per 3 gruppi di circolazione DN32	720,00 €
DAOA-COL	Flangia di montaggio a parete per collettore di distribuzione	54,00 €
SG50-MINI/C	Unità di sicurezza completa di valvola di sicurezza, valvola di sfiato e manometro	60,00 €
DAOA-HV160	Flangia di montaggio a parete per collettore di distribuzione con attacco per unità di sicurezza	114,00 €
HWDN25/125-50	Accumulo AT 50 lt orizzontale predisposto per 2 moduli di riscaldamento	637,00 €

Pompe di calore

BACS

BOLLITORE CON SINGOLO E DOPPIO SCAMBIATORE FISSO



Pag. 166 - Catalogo 2022



BOLLITORE PER ACS

BACS 1

Bollitore a scambiatore fisso con un serpentino

Codice	Scambiatore - m ²	Pot. assorbita - kW	Altezza - mm	Peso - Kg	PREZZO
BACS1-170	0,5	14	1170	70	1.074,00 €
BACS1-200	0,7	19	1340	90	1.198,00 €
BACS1-300	1,2	29	1735	115	1.423,00 €
BACS1-500	1,8	43	1820	155	1.971,00 €
BACS1-800	2,0	50	1925	215	3.022,00 €
BACS1-1000	2,4	60	2350	245	3.505,00 €

BACS 2

Bollitore a doppio scambiatore fisso con due serpentine

Codice	Scambiatore - m ²		Pot. assorbita - kW		Altezza - mm	Peso - Kg	PREZZO
	Superiore	Inferiore	Superiore	Inferiore			
BACS2-200	0,5	0,7	12	19	1340	95	1.038,00 €
BACS2-300	0,8	1,2	19	29	1735	130	1.226,00 €
BACS2-500	0,9	1,8	23	43	1820	170	1.659,00 €
BACS2-800	1,2	2,0	30	50	1925	220	2.487,00 €
BACS2-1000	1,2	2,4	30	60	2352	265	3.874,00 €

BACS 1XL

Bollitore a scambiatore fisso con un serpentino maggiorato

Codice	Scambiatore - m ²	Pot. resa - kW	Altezza - mm	Peso - Kg	PREZZO
BACS1XL-200	3,0	14	1340	120	2.368,00 €
BACS1XL-300	4,0	19	1735	160	2.779,00 €
BACS1XL-400	5,0	26	1700	190	3.190,00 €
BACS1XL-500	6,0	31	1900	220	3.623,00 €
BACS1XL-800	7,0	38	1900	280	4.925,00 €
BACS1XL-1000	8,0	43	2350	320	5.697,00 €

BACS 2XL

Bollitore a doppio scambiatore fisso con due serpentine maggiorati

Codice	Scambiatore - m ²		Pot. resa - kW		Altezza - mm	Peso - Kg	PREZZO
	Superiore	Inferiore	Superiore	Inferiore			
BACS2XL-300	3,7	1,2	18,5	29,0	1615	140	2.605,00 €
BACS2XL-500	5,2	1,8	27,5	44,0	1690	245	3.258,00 €
BACS2XL-800	5,2	2,4	30,0	30,0	1855	300	4.560,00 €
BACS2XL-1000	6,0	3,7	35,0	35,0	2205	330	5.273,00 €

IBRIDO

BOLLITORE DOPPIO ACCUMULO PER ACS E ACQUA CALDA E FREDDA



Pag. 170 - Catalogo 2022

NEW



BOLLITORE PER ACS/AT

Codice	Capacità totale - l	N° serpentine	Altezza - mm	Peso a vuoto - Kg	PREZZO
IBRIDO1-300	270 + 80	1	1925	150	3.077,00 €
IBRIDO1-500	460 + 74	1	2040	200	3.806,00 €

Codice	Capacità totale - l	N° serpentine	Altezza - mm	Peso a vuoto - Kg	PREZZO
IBRIDO2-300	270 + 80	2	1925	150	3.395,00 €
IBRIDO2-500	460 + 74	2	2040	200	3.817,00 €

RESISTENZE ELETTRICHE

Codice	Descrizione	PREZZO
REL-1	Resistenza elettrica 1500 W 230 V ad immersione in rame , IP65, con termostato regolabile e limitatore di temperatura. Ass. elettrico= 1500W L=320 mm	334,00 €
REM-1	Resistenza elettrica 1500 W 230 V ad immersione in acciaio inox , IP65, con termostato esterno e limitatore di temperatura. Ass. elettrico= 1500W L=320 mm	625,00 €
REL-2	Resistenza elettrica 2000 W 230 V ad immersione in rame , IP65, con termostato regolabile e limitatore di temperatura	393,00 €
REM-2	Resistenza elettrica 2000 W 230 V ad immersione in acciaio inox , IP65, con termostato esterno e limitatore di temperatura	639,00 €
REL-3	Resistenza elettrica 3000 W 230 V ad immersione in rame , IP65, con termostato regolabile e limitatore di temperatura	410,00 €
REM-3	Resistenza elettrica 3000 W 230 V ad immersione in acciaio inox , IP65, con termostato esterno e limitatore di temperatura	650,00 €
RET-6	Resistenza elettrica 6000 W 400 V ad immersione in acciaio inox , IP65, con termostato esterno e limitatore di temperatura	978,00 €

Pompe di calore

ZEUS e ZEUS PLUS

PDC ARIA-ACQUA PER LA PRODUZIONE DI ACS

POMPA DI CALORE



Pag. 172 - Catalogo 2022



Codice	Capacità - l	Ø x H - mm	Scambiatore - m ²	Ø condotto - mm	Rumorosità - db(A)	PREZZO
ZEUS 230-1	230	670 x 1550	inf. 0,5	150	48	2.998,00 €
ZEUS 300-1	300	670 x 1820	inf. 1	150	48	3.128,00 €
ZEUS 300-2	300	670 x 1820	inf. 1/sup. 0,5	150	48	3.258,00 €
ZEUS PLUS 230-1	230	670 x 1550	inf. 0,5	150	48	3.429,00 €
ZEUS PLUS 300-1	300	670 x 1820	inf. 1	150	48	3.572,00 €
ZEUS PLUS 300-2	300	670 x 1820	inf. 1/sup. 0,5	150	48	3.714,00 €

ACCESSORI

PER ZEUS E ZEUS PLUS

Codice	Descrizione	PREZZO
TP10580+TP10581	Anodo magnesio inferiore (ricambio)	67,00 €
TP10579	Anodo magnesio superiore (ricambio)	67,00 €
FASC 60-270 B	Fascetta stringitubo in acciaio inox, lunghezza da 60 a 270 mm regolabile	5,00 €
NASTELB	Nastro telato altezza 50 mm lunghezza 50 m.	23,00 €
FLEX-160B	Dim. Ø 160 mm. Tubo flessibile in alluminio termofonico. Confezione da 10 m.	121,00 €
FLEX-200B	Dim. Ø 200 mm. Tubo flessibile in alluminio termofonico. Confezione da 10 m.	143,00 €

AT

VOLANO TERMICO PER ACQUA REFRIGERATA SENZA FLANGIA

PUFFER



Pag. 169 - Catalogo 2022

Su richiesta Tekno Point fornisce anche capacità di accumulo superiori



Codice	Tipo di accumulo	Classe energetica	Altezza max diagonale - mm	Peso - Kg	PREZZO
AT-50	Acqua calda + Acqua fredda	B	1050	25	487,00 €
AT-100	Acqua calda + Acqua fredda	B	1250	35	574,00 €
AT-200	Acqua calda + Acqua fredda	C	1550	45	721,00 €
AT-300	Acqua calda + Acqua fredda	C	1700	55	895,00 €
AT-400	Acqua calda + Acqua fredda	C	1750	95	1.198,00 €
AT-500	Acqua calda + Acqua fredda	D	2000	100	1.811,00 €
AT-800	Acqua fredda	D	1840	170	1.946,00 €
AT-1000	Acqua fredda	D	2200	190	3.267,00 €
REL-1	Resistenza elettrica in rame . Ad immersione con protezione IP65. Assorbimento elettrico 1500 W				334,00 €
REM-1	Resistenza elettrica in acciaio . Ad immersione con protezione IP65. Assorbimento elettrico 1500 W				625,00 €

Pompe di calore

GINEVRA

TERMINALE IDRONICO ULTRA SLIM
DC INVERTER

FAN COIL



Pagg. 174/176 - Catalogo 2022



GINEVRA FS



GINEVRA HW
Telecomando di serie



GINEVRA Bi

Codice	Tipo di installazione	Resa in Raff. - W	Resa in Risc. - W	Dimensioni (LxPxH) - mm	PREZZO
GFS 200	Pavimento	830	1090	681 x 122 x 568	518,00 €
GFS 400	Pavimento	1760	2350	873 x 122 x 568	577,00 €
GFS 600	Pavimento	2650	3190	1065 x 122 x 568	677,00 €
GFS 800	Pavimento	3340	4100	1257 x 1122 x 568	804,00 €
GHW 400	A parete	1140	1610	873 x 122 x 383	797,00 €
GHW 600	A parete	1620	2350	1020 x 122 x 383	886,00 €
GHW 800	A parete	2340	3250	1286 x 122 x 383	987,00 €
GBi	Bathroom	1200	1450+200	565 x 122 x 1100	829,00 €

ACCESSORI E COMPONENTI

PER GINEVRA

Codice	Descrizione	PREZZO
FS-NA	Piedini di fissaggio a pavimento. Per GFS	40,00 €
TOP-WIFI	Termostato ambiente a bordo macchina touch screen con connessione Wi-Fi	197,00 €
RPFS	Pannello radiante. Per GFS (RPFS200 / RPFS400 / RPFS600 / RPFS800)	88,00 €
GVASCFS	Vaschetta raccogli condensa (GVASCFS200 / GVASCFS400 / GVASCFS600 / GVASCFS800)	50,00 €
V22RFSK2/6	Valvola 2 vie + kit di connessione. Per GFS200/400/600 attacchi da 1/2"	149,00 €
V22RFSK8	Valvola 2 vie + kit di connessione. Per GFS800 attacchi da 3/4"	149,00 €
V22RSHK2/6	Valvola 2 vie + kit di connessione. Per GHW400/600 attacchi da 1/2"	149,00 €
V22RSHK8	Valvola 2 vie + kit di connessione. Per GHW800 attacchi da 3/4"	149,00 €
V22RBTk	Valvola 2 vie + kit di connessione. Per GBi attacchi da 3/4"	209,00 €
V22RBTAMK	Valvola 2 vie + kit di connessione e micro di fine corsa (Per Ginevra: GBi)	-
V23RFSK2/6	Valvola 3 vie + kit di connessione. Per GFS200/400/600 attacchi da 1/2"	149,00 €
V23RFSK8	Valvola 3 vie + kit di connessione. Per GFS800 attacchi da 3/4"	149,00 €
V23RSHK2/6	Valvola 3 vie + kit di connessione. Per GHW200/400/600 attacchi da 1/2"	149,00 €
V23RSHK8	Valvola 3 vie + kit di connessione. Per GHW800 attacchi da 3/4"	149,00 €
V23RBTk	Valvola 3 vie + kit di connessione. Per GBi attacchi da 3/4"	209,00 €
GBPFS	Pannello posteriore in vetro temperato	105,00 €
H2OPR	Sonda per minima temperatura acqua	23,00 €
VET-GIN	Vetro secondario per installazione fronte/retro. Per GFS (GBPFS200 / GBPFS400 / GBPFS600 / GBPFS800)	-

Pompe di calore

VENTIL CASSETTE

CASSETTE IDRONICA A SOFFITTO

CASSETTA A 4 VIE



Pag. 180 - Catalogo 2022



Codice	Potenza Frigorifera - kW	Dimensioni - mm	Peso - Kg	PREZZO
CAW 251	2,45	575 x 575 x 225	19	1.007,00 €
CAW 461	4,26	575 x 575 x 225	21	1.120,00 €
CAW 571	5,35	575 x 575 x 225	21	1.168,00 €
CAW 671	5,91	575 x 575 x 225	21	1.231,00 €
CAW 801	8,16	1193 x 575 x 225	43	2.321,00 €
CAW 1201	10,70	1193 x 575 x 225	43	2.476,00 €
CAW 252	2,34	575 x 575 x 225	24	1.260,00 €
CAW 462	3,64	575 x 575 x 225	25	1.377,00 €
CAW 572	3,80	575 x 575 x 225	25	1.425,00 €
CAW 672	4,16	575 x 575 x 225	25	1.486,00 €
CAW 802	6,42	1175 x 575 x 225	48	2.833,00 €
CAW 1202	8,00	1175 x 575 x 225	50	2.987,00 €

VENTIL SPLIT WF BRUSHLESS

SPLIT IDRONICO A PARETE

SPLIT A PARETE



Pag. 182 - Catalogo 2022



Codice	Potenza Frigorifera - kW	Dimensioni - mm	Peso - Kg	PREZZO
WF 241- EC	2,6	915 x 230 x 290	12,7	1.050,00 €
WF 271- EC	3,3	915 x 230 x 290	12,7	1.110,00 €
WF 461/9- EC	4,2	1072 x 230 x 315	14,9	1.380,00 €

VENTIL CONVETTORI

UNITÀ VENTILANTI IDRONICHE

FAN COIL



Pag. 184 - Catalogo 2022



	FC220	FC320	FC520	FC620	FC720	FC820	FC920	FC1020
VB, verticale a parete rip. dal basso	374,00 €	385,00 €	464,00 €	522,00 €	588,00 €	643,00 €	692,00 €	742,00 €
VF, verticale a parete rip. frontale	395,00 €	413,00 €	497,00 €	554,00 €	626,00 €	681,00 €	735,00 €	787,00 €
OP, orizzontale a soffitto rip. posteriore	399,00 €	411,00 €	492,00 €	549,00 €	617,00 €	807,00 €	868,00 €	961,00 €
OB, orizzontale a soffitto rip. dal basso	419,00 €	438,00 €	524,00 €	581,00 €	655,00 €	709,00 €	765,00 €	817,00 €
IOB, incasso orizzontale asp. dal basso	319,00 €	321,00 €	391,00 €	448,00 €	507,00 €	561,00 €	602,00 €	652,00 €
IOP, incasso orizzontale rip. posteriore	335,00 €	338,00 €	408,00 €	466,00 €	523,00 €	577,00 €	618,00 €	670,00 €

VENTIL CONVETTORI BRUSHLESS

UNITÀ VENTILANTI IDRONICHE CON MOTORE BRUSHLESS

FAN COIL



Pag. 186 - Catalogo 2022



	FCE220	FCE320	FCE520	FCE620	FCE720	FCE820	FCE920	FCE1020
VB, verticale a parete rip. dal basso brushless	517,00 €	528,00 €	607,00 €	664,00 €	731,00 €	786,00 €	835,00 €	885,00 €
VF, verticale a parete rip. frontale brushless	538,00 €	556,00 €	640,00 €	697,00 €	769,00 €	824,00 €	878,00 €	930,00 €
OP, orizzontale a soffitto rip. posteriore brushless	542,00 €	554,00 €	635,00 €	692,00 €	760,00 €	814,00 €	865,00 €	915,00 €
OB, orizzontale a soffitto rip. dal basso brushless	562,00 €	581,00 €	667,00 €	724,00 €	798,00 €	852,00 €	908,00 €	960,00 €
IOP, incasso orizzontale rip. posteriore brushless	478,00 €	481,00 €	551,00 €	609,00 €	666,00 €	720,00 €	761,00 €	813,00 €
IOB, incasso orizzontale asp. dal basso brushless	462,00 €	464,00 €	534,00 €	591,00 €	650,00 €	704,00 €	745,00 €	795,00 €

PLENUM E GRIGLIE	FC220	FC320	FC520	FC620	FC720	FC820	FC920	FC1020
	FCE220	FCE320	FCE520	FCE620	FCE720	FCE820	FCE920	FCE1020
PLM - FC mandata aria (coibentato)	101,00 €	117,00 €	132,00 €	148,00 €	163,00 €			
PLA - FC aspirazione aria (con filtro)	108,00 €	132,00 €	155,00 €	179,00 €	201,00 €			
RIPF - FC aspirazione aria (con filtro aria)	155,00 €	190,00 €	225,00 €	259,00 €	294,00 €			
MAN - FC mandata aria (senza filtro aria)	70,00 €	93,00 €	117,00 €	139,00 €	163,00 €			

ACCESSORI E COMPONENTI

PER FAN COIL

	Codice	Descrizione	Modello	PREZZO
	TEL 54	Telecomando infrarosso (completo di scheda)	VENTIL CASSETTE	286,00 €
	PCFW	Comando remoto a filo con display LCD	VENTIL CASSETTE/SPLIT	153,00 €
	TM	Termostato di minima a 2 vie ON/OFF con attuatore 230 V + kit tubi	VENTIL CASSET.	76,00 €
	V2V1	Valvola a 2 vie + kit tubi flessibili	CAW 251	161,00 €
	V2V2	Valvola a 2 vie + kit tubi flessibili	CAW 461 - CAW 571 CAW 671	161,00 €
	V2V3	Valvola a 2 vie	CAW 801 - CAW 1201	254,00 €
	V3V1	Valvola a 3 vie + kit tubi flessibili	CAW 251	194,00 €
	V3V2	Valvola a 3 vie + kit tubi flessibili	CAW 461 - CAW 571 CAW 671	194,00 €
	V3V3	Valvola a 3 vie + kit tubi flessibili	CAW 801 - CAW 1201	279,00 €
	BACV	Vaschetta raccogli condensa valvole	CAW 251 - 461 CAW 571 - 671	37,00 €
	BACV1	Vaschetta raccogli condensa valvole	CAW 801 CAW 1201	79,00 €
	MEL	Modulo elevatore max 4 unità con potenza max 150 W cad	VENTIL CASSETTE	103,00 €
	TEL 52	Telecomando infrarosso	WF 241 - WF 271	-
	TEL 53	Telecomando infrarosso	WF 461	-
	BC55	Bacinella da esterno/interno	WF 241 - WF 271	108,00 €
	BC56	Bacinella da esterno/interno	WF 461	132,00 €
	VL2	Valvola a 2 vie	VENTIL SPLIT	116,00 €
	VL3	Valvola a 3 vie	VENTIL SPLIT	116,00 €
	TM	Termostato di minima	VENTIL SPLIT	78,00 €
	MRS1	Morsettiera	VENTIL CONVETTORI	9,00 €
	CRMI-010	Comando a filo a microprocessore + termostato + 3 vel. + 2 val. 0-10V	VENTIL CONVETTORI FCE	184,00 €
	CRMI	Comando a filo a microprocessore + termostato + 3 vel. + 2 val. on/off o PWM	VENTIL CONVETTORI	172,00 €
	TEL 42	Telecomando infrarosso	VENTIL CONVETTORI	218,00 €
	SDI.4X3A	Scheda di interfaccia con 4 uscite da 3A	VENTIL CONVETTORI	198,00 €
	CB2 (32)	Comando a bordo macchina "off/3 velocità + deviatore est. inv. + termostato	VENTIL CONVETTORI	82,00 €
	CB12 (32)	Comando a bordo macchina 6 velocità + deviatore est. inv. + termostato	VENTIL CONVETTORI	96,00 €
	CB2 (32) - FCE	Comando a bordo macchina 0-100% + deviatore est. inv. + termostato	VENTIL CONVETTORI FCE	121,00 €
	CB112	Comando a bordo macchina "off/3 velocità + 2 valvole modulanti + sonda aria	VENTIL CONVETTORI FCE	225,00 €
	CB113	Comando a bordo macchina modulante 0-10 V + 2 valvole on/off + sonda aria	VENTIL CONVETTORI FCE	225,00 €
	TM-32	Termostato min temp. acqua T. set 32°C	VENTIL CONVETTORI	39,00 €
	TM-42	Termostato min temp. acqua T. set 42°C	VENTIL CONVETTORI	46,00 €
	STW	Sonda NTC di temperatura acqua, per comandi CRELT e CRMI	VENTIL CONVETTORI	35,00 €
	VL21	Kit valvola a 3 vie montato sull'unità completo di attuatore 230 V, attacchi DN 3/4" M	VENTIL CONVETTORI	162,00 €
	VL31	Kit valvola a 2 vie montato sull'unità completo di attuatore 230 V, attacchi DN 3/4" M	VENTIL CONVETTORI	136,00 €
	CZP	Coppia zoccoli preverniciati bassi H = 90 mm Std	VENTIL CONVETTORI	39,00 €

Ventilazione Meccanica Controllata

AIRY DEC

UNITÀ DI RECUPERO CALORE
DECENTRALIZZATA

MONOSTANZA



Pag. 192 - Catalogo 2022



Codice	Portata d'aria - m³/h	Rumorosità (a 3 m) - dB(A)	Temp. di funzionamento - °C	PREZZO
AIRY DEC150	54	23	-20-50	635,00 €

AIRY

UNITÀ DI RECUPERO CALORE

RESIDENZIALE



Pag. 194 - Catalogo 2022



AIRY 180/250/320 C

AIRY 230C

Codice	Installazione	Portata d'aria - m³/h	Pressione statica - Pa	Potenza Sonora - dB(A)	PREZZO
AIRY 180C	orizzontale/verticale	180	100	39	2.179,00 €
AIRY 250C	orizzontale/verticale	250	100	46	2.302,00 €
AIRY 320C	orizzontale/verticale	320	100	44	2.490,00 €
AIRY 230C	a pavimento	227	100	57	2.524,00 €

AIRY

UNITÀ DI RECUPERO CALORE

COMMERCIALE



Pag. 196 - Catalogo 2022



Codice	Portata d'aria - m³/h	Pressione statica - Pa	Dimensioni - mm	PREZZO
AIRY 450C	450	100	1431 x 596 x 296	2.864,00 €
AIRY 1000	1000	170	1800 x 1000 x 430	4.275,00 €
AIRY 1500	1500	200	2000 x 1100 x 510	5.436,00 €
AIRY 2000	2000	180	2000 x 1400 x 510	5.506,00 €
AIRY 2500	2500	240	2250 x 1400 x 650	7.250,00 €
AIRY 3500	3500	150	2500 x 1600 x 650	8.498,00 €

ACCESSORI

PER AIRY DEC E AIRY

Codice	Descrizione	PREZZO
END KIT	Plenum multifunzione	50,00 €
EK75	Kit secondo attacco diametro 75mm	39,00 €
EK90	Kit secondo attacco diametro 90mm	65,00 €
HOLLY	Griglia VMC 280 x 130 mm	71,00 €

Codice	Descrizione	PREZZO
DELTA 6	Plenum distribuzione a 6 attacchi	148,00 €
DELTA 10	Plenum distribuzione a 10 attacchi	182,00 €

Ventilazione Meccanica Controllata

ACCESSORI

PER VMC

Codice	Descrizione	Confezione	PREZZO
TPMDV75	Tubo flex con trattamento antibatterico. Diametro esterno 75mm	50 m	5,00 € (al metro)
TPMDV90	Tubo flex con trattamento antibatterico. Diametro esterno 90mm	50 m	8,00 € (al metro)
TPVMA75	Connettore di giunzione per tubo da 75mm	1 pz.	4,00 €
TPVMA90	Connettore di giunzione per tubo da 90mm	1 pz.	7,00 €
TPG75	Guarnizione a tenuta per plenum diametro 75mm	10 pz.	4,00 €
TPG90	Guarnizione a tenuta per plenum diametro 90mm	10 pz.	6,00 €
TPSIL500	Silenziatore flessibile diam 160mm L=500mm.	1 pz.	80,00 €
TPSIL1000	Silenziatore flessibile diam 160mm L=1000mm.	1 pz.	138,00 €
TPCAM160	Griglia da esterno in alluminio RAL9003 diametro 160mm	1 pz.	23,00 €
TPR 3V	Regolatore di velocità per AIRY commerciale	1 pz.	68,00 €
SMFAIRY	Kit staffe per installazione a soffitto per AIRY 1000/1500/2000/2500/3500	1 pz.	174,00 €
SMPAIRY	Kit staffe per installazione a pavimento per AIRY 1000/1500/2000/2500/3500	1 pz.	126,00 €

ACCESSORI PER AIRY COMMERCIALE

Codice	Descrizione	Modello	PREZZO
F7AIRY1000	Filtro F7	AIRY 1000	132,00 €
F7AIRY1500	Filtro F7	AIRY 1500	159,00 €
F7AIRY2000	Filtro F7	AIRY 2000	302,00 €
F7AIRY2500	Filtro F7	AIRY 2500	302,00 €
F7AIRY3500	Filtro F7	AIRY 3500	302,00 €
G4AIRY1000	Set filtri G4	AIRY 1000	48,00 €
G4AIRY1500	Set filtri G4	AIRY 1500	55,00 €
G4AIRY2000	Set filtri G4	AIRY 2000	61,00 €
G4AIRY2500	Set filtri G4	AIRY 2500	69,00 €
G4AIRY3500	Set filtri G4	AIRY 3500	82,00 €

Codice	Descrizione	Modello	PREZZO
4TPF	Comando a 4 bottoni con: controllo velocità, by-pass, antigelo e avviso pulizia filtri	AIRY 180C 250C/230C 320C/450C	di serie
RHTP	Comando con: controllo velocità, by-pass, antigelo, avviso pulizia filtri e controllo umidità	AIRY 180C 250C/230C 320C/450C	228,00 €
CO2TP	Comando con: controllo velocità, by-pass, antigelo, avviso pulizia filtri e controllo CO ₂	AIRY 180C 250C/230C 320C/450C	481,00 €
MODBUSTP	Comando connettabile tramite Modbus	AIRY 180C 250C/230C 320C/450C	278,00 €
APPTP	Comando connettabile tramite Modbus con: controllo velocità, by-pass, antigelo, avviso pulizia filtri e controllo CO ₂	AIRY 180C 250C/230C 320C/450C	336,00 €
DSPTP	Comando connettabile tramite Modbus con: controllo velocità, by-pass, antigelo, avviso pulizia filtri, impostazione velocità e allarmi	AIRY 180C 250C/230C 320C/450C	251,00 €
TPR 3V	Regolatore velocità (consigliati 2 regolatori di velocità per unità)	AIRY 1000 1500/2000 2500/3500	66,00 €
IONIQ-AIRY	Kit antibatterico con emissione di ioni negativi senza emissione di ozono. Portata massima aria: 2000 mc/h(per singolo modulo)	AIRY	736,00 €
ENTALPIC	Scambiatore entalpico	AIRY	su richiesta
EK FILTER	Filtro di efficienza G3 sp. 10mm per griglia VMC HOLLY	AIRY 180C 250C/230C 320C/450C	12,00 €
ECOLO FILTER	Modulo di filtrazione remotato ad altissima efficienza per VMC. Grado di filtrazione F8	AIRY 180C 250C/230C 320C	1.015,00 €
G4 AIRY	Set filtri per VMC. Grado di filtrazione G4 (2 pezzi)	AIRY 180C 250C/230C 320C/450C	105,00 €
F7 AIRY	Filtro per VMC. Grado di filtrazione F7	AIRY 180C 250C/230C 320C/450C	76,00 €

NEW

Estensione di Garanzia

Scegliere un prodotto Tekno Point, significa comprare non solo qualità e innovazione tecnologica, ma anche sicurezza, attraverso una vasta gamma di servizi in continua evoluzione e ampliamento: questo è l'impegno di Tekno Point nel "proteggere" i propri clienti.

SOLUZIONE +3

La "Soluzione +3", assicura al tuo impianto sempre la massima efficienza. Il nome stesso significa che il tuo impianto può usufruire di **3 anni in più di garanzia**; oltre a quelli consueti di legge, **su tutti i componenti necessari al corretto funzionamento** che risultassero difettosi alla produzione.

Un servizio di manutenzione programmata con il tuo installatore di fiducia o con un Centro Assistenza Autorizzato Tekno Point consentono di **estendere la garanzia fino a 5 anni**.

Come usufruire della Soluzione +3?

- Entro 15 giorni dall'installazione, compila in ogni sua parte il modulo "Soluzione + 3" che trovi nell'imballo del climatizzatore o sul sito Tekno Point e invia tutta la documentazione a tecnico@tekno point.com
- Esegui il bonifico alle seguenti coordinate bancarie:
IBAN: IT10 P020 0836 1500 0010 3059 495
INTESTATARIO: TEKNO POINT ITALIA SRL
CAUSALE: Estensione garanzia "Soluzione +3" + matricola unità interne + Nome e Cognome del beneficiario

IMPORTO: vedi tabella a lato o chiedi informazioni al tuo referente commerciale Tekno Point

PRIMA ACCENSIONE

La "Prima Accensione" prevede una **visita a installazione terminata, da parte di un Centro Assistenza Tecnica Tekno Point** che comprenderà i controlli e regolazioni necessarie al perfetto funzionamento dell'apparecchio. In questo modo sarai sicuro che l'installazione è stata eseguita a regola d'arte e che la tua soluzione Tekno Point funzionerà con la massima efficienza.

Come usufruire della Prima Accensione?

Da richiedere al momento dell'ordine

SOLUZIONE GARANZIA GOLD

Soluzione Garanzia Gold = Soluzione +3 + Prima Accensione

Oltre a usufruire di 3 anni in più di garanzia, comprende anche una prima accensione effettuata da parte di un Centro Assistenza Tecnica Tekno Point. In questo modo sarai sicuro che l'installazione è stata eseguita a regola d'arte e che la tua soluzione Tekno Point funzionerà con la massima efficienza.

Come usufruire della Soluzione Garanzia Gold?

Da richiedere al momento dell'ordine

SERIE	MODELLI	PRIMA ACCENSIONE	SOLUZIONE +3 sui ricambi
RESIDENZIALE Mono / Multi	Sky - Multisky Polar - Multipolar	-	€ 63 per U.I.
COMMERCIALE Mono	Duct, Cassette, Consolle, Cayenne, Colonna	-	€ 105 per U.I.
INVISIBILI	ELFO IDRA	€ 132 per U.I. (non obbligatoria) + "Soluzione +3" compresa Cod. AVW-GOLD	
	ELFO VRF	€ 263 (obbligatoria) Cod. AVW-TPV1	5% sul prezzo di listino
POMPE DI CALORE	Zeus	-	€ 105
	Athena e Athena Split, Athena R32 e Athena-C R32	€ 164 (obbligatoria) Cod. AVW-A	3% sul prezzo di listino
VRF	TPV-MINI TPV X 8 ~ 28 kW	€ 263 (obbligatoria) Cod. AVW-TPV1	5% sul prezzo di listino
	TPV-MINI TPV X 33 ~ 40 kW	€ 315 (obbligatoria) Cod. AVW-TPV2	5% sul prezzo di listino
	TPV X 45 ~ 61,5 kW	€ 473 (obbligatoria) Cod. AVW-TPV3	5% sul prezzo di listino
VMC	Airy	€ 120 per U.I. (non obbligatoria) + "Soluzione +3" compresa Cod. AVW-GOLD	

I prezzi sono IVA esclusa e non scontabili. La durata della garanzia standard è di 24 MESI se il cliente è consumatore con codice fiscale, oppure di 12 MESI se utente finale con partita iva. La "Soluzione +3", "Prima Accensione" e la "Soluzione Garanzia Gold" sono applicabili ai prodotti del catalogo Tekno Point indicati nella tabella, e solo per il territorio italiano. **Applicable only in Italy. Outside Italy each distributor will apply extensions and costs according to local policy**



Condizioni di vendita e garanzia

Metti al sicuro il tuo prodotto Tekno Point!

Tekno Point Italia Srl garantisce i suoi prodotti da tutti i difetti di fabbricazione e di funzionamento sugli gli apparecchi venduti ed installati a piena norma di legge vigente. Per trovare il documento completo di condizioni di vendita, condizioni di garanzia ed estensioni (la garanzia si attiva dopo la compilazione dell'apposito modulo) visita il nostro sito web: [teknopoint.com/contatti/garanzie-ed-estensioni](https://www.teknopoint.com/contatti/garanzie-ed-estensioni)

Scansiona il QR code
per aprire la pagina del sito



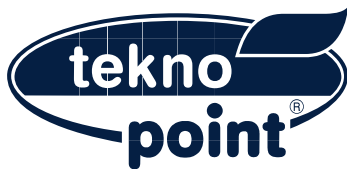

HEADQUARTER

TEKNO POINT ITALIA S.R.L.

Via dell'Artigianato, 5 | 30020 Marcon (VE) - Italy
Tel. 041 5020421 | Fax 041 5029514
info@teknopoint.com
www.teknopoint.com

BRANCH OFFICE

MILANO

Via E. de Amicis 59 | 20092 Cinisello Balsamo (MI) - Italy
milano@teknopoint.com



IL CLIMA DI CASA MIA

MADE

IN

ITALY

Dal 1992 TEKNO POINT produce e distribuisce sistemi di climatizzazione, riscaldamento e ventilazione. Con l'obiettivo di offrire comfort e qualità della vita per tutti i tipi di ambienti, TEKNO POINT sviluppa soluzioni innovative di climatizzazione applicabili ad edifici storici e di nuova progettazione.

Coniugando innovazione, creatività e funzionalità, con la produzione di questo catalogo "Sistemi di Climatizzazione" TEKNO POINT si conferma oggi, azienda di riferimento per progettisti, costruttori e installatori.

Klima Partner



KP Kälte- u. Klimatechnik Vertriebs GmbH
Heiligenstädter Lände 11a A-1190; Wien

www.klima-partner.eu

Tel: +43 908 9008

Mob: +43 676 330 11 10

Mob: +43 676 330 11 15

Zweigniederlassung: Reinhartsdorf
19; A-2320; Rannersdorf

